



Antichute à rappel automatique / Retractable fall arrester / Sturzschuttsicherung mit automatischer Rückholung / Anticaída retráctil / Anticaduta retrattile / Valbeveiliging met automatisch oprolsysteem / System zabezpieczający przed upadkiem z automatycznym zatrzymaniem / Dispositivo anti-queda de tracção automática / Faldstopblok / Automaattinen putoamisenestojärjestelmä / Automatisk fallsikringsblokk / Fallskyddssystem med automatisk återföring / Samonavijecí zachycovač pádu / Samonavijacie zariadenie na zachytenie pádu / Automatinis kritimo stabdytuvas

Olympic-S



FA 20 503 01

KRATOS SAFETY

689 Chemin du Buclay
38540 Heyrieux - FRANCE

Tel : +33 (0)4 72 48 78 27
Fax : +33 (0)4 72 48 58 32



- 3** Le N° de la norme à laquelle le produit est conforme et son année / The number of the standard to which the product conforms and its year / Angabe der Norm, der das Produkt entspricht, sowie der Jahreszahl / El N° de la norma con la cual el producto está en conformidad y su año / N° della norma alla quale il prodotto è conforme e relativo anno / De norm waaraan het product conform is en zijn jaar / Nr i rok normy, z którą produkt jest zgodny / O número da norma com a qual o produto está em conformidade e o respectivo ano / Nummeret på den standard, som produktet stemmer overens med, samt året / Normin numero, jonka mukainen tuote on, ja sen vuosi / Nummer og år for standarden som produktet er produceret i henhold til / Nr. för den standard som produkten uppfyller samt året: / Číslo a rok normy, které výrobek odpovídá: / Č. normy, v súlade s ktorou bol výrobok vyrobený, a rok: / Standarto kurio reikalavimus atitinka gaminys, numeris ir metai:
EN 360:2002 / DIN 19427:2017
- 4** Nom du fabricant / Manufacturer's name / Herstellername / El nombre del fabricante / Nome del fabbricante / De naam van de fabrikant / Nazwa producenta / O nome do fabricante / Fabrikantens navn / Valmistajan nimi / Produsentens navn / Tillverkarens / Jméno výrobce / Názov výrobcu / Gamintojo pavadinimas
- 5** Lire la notice d'instruction avant utilisation / Read the instructions before use / Vor der Benutzung Gebrauchsanleitung lesen / Lea el folleto de instrucciones antes de su utilización / Prima dell'uso leggere le istruzioni / Lees de instructiehandleiding voor gebruik / Przed użyciem należy zapoznać się z instrukcją / Ler atentamente as instruções antes de utilizar / Les instruktionshæftet for ibrugtagning / Lue käyttöohje ennen käyttöä / Les instruksene før bruk / Läs bruksanvisningen innan användning / Před použitím si prostudujte návod k použití / Pred použitím si prečítajte návod na použitie / Prieš naudojimą perskaitykite naudojimo instrukciją
- 6** La référence du produit / The product reference / Artikelnummer des Produkts / La referencia del producto / Riferimento del prodotto / De referentie van het product / Nr referencyjny produktu / A referència do produto / Produktreferenzen / Tuotteen viite / Produktes referansenummer / En produktreferens / Označení výrobku / Referencia výrobku / Gaminio kodas
- 7** Longueur de la sangle / Webbing length / Gurtlänge / Longitud de la cinta / Lunghezza della cinghia / Riem lengte / Długość opaski / Comprimento da cinta / Længde / Pituus / Lengde / Längd / Délka popruhu / Délka popruhu / Diržo ilgis
- 8** Le N° de lot / The batch number / Losnummer / El N° de lote / N° di lotto / Het serienummer / Nr serii / O número de lote / Partiets nummer / Erän numero / Varepartiets nummer / Partinumret / Parti numarasi / Št. Paketa / Číslo sarže / Číslo sarže / Serijski broj / Serijski broj / Партиден № / Készlet száma / Partii number / Partijas numurs / Č. sarže / Č. sarže / Partijos Nr.
- 9** N° individuel dans le lot / The individual N° within the batch / Individuelle N° innerhalb des Loses / El n° individual en el lote / Numero individuale nel lotto / Het individuele nummer in de serie / Numer sztuki w serii / Número individual no lote / Det individuelle nummer i partiet / Mikään yksittäinen erässä / Unike nummer i varepartiet / Personligt partinumret / Samostatné číslo v sarži / Individuálne číslo v sarži / Individualus numeris partijoje
- 10** La date (mois, année) de fabrication / The date (month, year) of manufacture / Herstellung datum (Monat, Jahr) / La fecha (mes, año) de fabricación / Data (mese, anno) di fabbricazione / De productie datum (maand, jaar) / Data (miesiąc, rok) produkcji / A data (mês, ano) de fabrico / Fabrikationsdatoen / Valmistuspäivämäärä / Produktionsdatoen / Tillverkningsdatum / Datum výroby (měsíc, rok) / Dátum (mesiac/rok) výroby / Pagaminimo data (mėnuo, metai)
- 11** QR code d'accès à K-S.ONE, notre web application de gestion et de vérification des EPI / QR code to access K-S.ONE, our web application for managing and verifying PPE / QR Zugangscod für K-S.ONE, unsere Web-App zur Prüfung und Verwaltung der PSA / Código QR de acceso a K-S.ONE, nuestra aplicación web de gestión y de comprobación de los EPI / Codice QR per accedere a K-S.ONE, la web app per la gestione e la verifica dei DPI / QR-toegangscod voor K-S.ONE, onze webtoepassing voor het beheer en de controle van de PBM / Kod QR umożliwiający dostęp do K-S.ONE, naszej aplikacji internetowej obsługującej i kontrolującej SOI / Código de acesso QR para a K-S.ONE, a nossa aplicação web de gestão e verificação de EPI / QR adgangskoden til K-S.ONE, vores app til styring og kontrol af PV (Personlige værnemidler) / QR-koodi oikeuttaa pääsyn henkilönsuojainten hallintaan ja tarkistukseen käytettävään verkkosovellukseksemme K-S.ONEen / QR-kode for tilgang til K-S.ONE, vårt nettbaserte program for håndtering og kontroll av PVU (Personlig verneutstyr) / QR-kod för åtkomst till K-S.ONE, vår webbapp för hantering och kontroll av personlig skyddsutrustning / QR kód pro přístup ke K-S.ONE, našemu webu ke správě a kontrole OOP / QR kód přístupu do K-S.ONE, naše webové aplikace na správu a overovanie osobných ochranných prostriedkov / Priegios prie mūsų AAP valdymo ir tikrinimo interneto programėles K-S.ONE QR kodas
- 12** Voir page suivante pour explication des marquages / See next page for explanation of tags / Auf der nächsten Seite, um Erläuterungen zu der Tags / Veia la página siguiente para la explicación de las etiquetas / Vedi pagina successiva per la spiegazione dei tag / Zie de volgende pagina voor een uitleg van de tags / Na nastepnej stronie wyjaśnienie tagów / Consulte a página seguinte para uma explicação de tags / Se næste side for forklaring af tags / Seuraavalla sivulla selitys tunnisteita / Se neste side for forklaring av koder / Se nästa sida för förklaring av taggar / Vysvetlení značek naleznete na následující straně / Pre vysvetlenie značení pozri nasledovnú stranu / Žr. ženkinimo paaiškinimą kitame puslapyje



L'appareil doit être stocké à l'abri de la chaleur et de l'humidité. / The system must be stored away from heat and damp. / Das Gerät muss trocken und kühl gelagert werden. / El aparato debe almacenarse al amparo del calor y de la humedad. / L'apparecchio deve essere stoccato al riparo dalle fonti di calore e dall'umidità. / Het apparaat moet uit de buurt van warmte en vochtigheid worden opgeborgen. / Urządzenie powinno być przechowywane z dala od wilgoci i źródeł ciepła. / O equipamento deve ser armazenado num local abrigado do calor e da humidade. / Apparaten bør opbevares på afstand af varme og fugtighed. / Laite tulee säilyttää suojassa lämmöltä ja kosteudelta. / Utstyret må oppbevares i ly for sol og fukt. / Utrustningen bör skyddas från värme och fukt. / Zařízení je nutno skladovat mimo dosah tepla a vlhkosti. / Zariadenie skladujte na chladnom a suchom mieste. / Prietaisų laikyti vėsioje ir sausoje vietoje.



Le point d'ancrage doit avoir une résistance minimum de : / The anchor point must have a minimum breaking strength of: / Der Ankerpunkt muss mindestens aushalten: / El punto de anclaje debe tener una resistencia mínima de: / Il punto di ancoraggio deve avere una resistenza di minimo: / Het verankeringspunt moet een minimale weerstand van: / Punkt zaczepienia powinien posiadać min. siłę: / O ponto de fixação deve possuir uma resistência mínima de: / Forankringspunktet bør have en minimal modstand på: / Ankkurointikohdan tulee olla sen lujuuden vähintään: / Forankringspunktet må ha minimum bruddstyrke på: / Förankringspunkten bör ha en min. brottsstyrka på: / Kotevní bod musí mít minimální odolnost: / Kotviaci bod musí mať minimálnu odolnosť: / Vrtivimino taško mažiausias atsparumas: **> 12 kN**

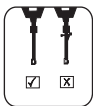

Vérifier avant chaque utilisation que le câble n'est pas détérioré. / Check that the cable is not damaged each time the system is used. / Vor jedem Gebrauch prüfen, dass das Kabel unbeschädigt ist. / Verifique antes de cada utilização que el cable no está deteriorado. / Prima d'ogni utilizzo verificare che il cavo non sia danneggiato. / Controleer voor elk gebruik dat de riem niet is beschadigd. / Przed każdym użyciem sprawdzić czy lina nie jest uszkodzona. / Antes de cada utilização verifique se o cabo apresenta sinais de deterioração. / Kontrollér før hver brug, at kablet ikke er beskadiget. / Tarkista ennen jokaista käyttöä, että vaijeri ei ole vahingoittunut. / Sjekk før hver bruk at kableten ikke er slitt. / Kontrollera alltid att kablarna inte är skadade innan användning. / Před každým použitím se ujistěte, že lano není poškozeno. / Pred každým použitím skontrolujte, či lano nie je poškodené. / Prieš kiekvieną naudojimą patikrinkite ar lynas nėra sugadintas.



Ne pas lâcher le câble mais accompagner le ré-enroulement / Do not let go of the cable but keep a hand on it as it reels in. / Kabel nicht loslassen, sondern mit der Hand begleiten / No suelte el cable pero acompaña su desenrollamiento. / Non rilasciare il cavo ma accompagnarlo nel rientro / Laat de riem niet los, maar begeleid het oprollen. / Podczas zwijania nie wolno zwalniać liny, należy ją przytrzymać / Não solte o cabo. Acompanhe o seu enrolamento. / Slip ikke kablet, men følg opprullingen med hånden. / Älä päästä vaijerista irti, vaan pidättele sitä sen. / Ikke slipp kableten, men hold tak i den ved innrulling. / Släpp inte kablarna utan följ med den upp. / Nenechte lano navijáku navijet samostatně, ale při navijení ho přidržujte / Lano nepuštajte, ale pridrživajte pri opätovnom navijaní. / Nepaleiskite lyno, prilaikykite jį kol susivynios.

Utilisation possible en position horizontale / Suitable for horizontal use / Nutzung in waagrecht Position möglich / Possible use en posición horizontal / Utilizzo in posizione orizzontale possibile / Gebruik in horizontale positie mogelijk / Można używać w pozycji poziomej / Permitido utilizar na horizontal / Kan användes i vändret position (type A) / Käytö vaakaa-sennessä (tyyppi A) / Bruk i horisontal position (type A) / För användning i horisontellt läge (typ A) / Použití je možné ve vodorovné poloze / Může sa používať v horizontálnej polohe / Galima naudoti horizontalioje padėtyje.



Utilisation possible dans une PEMP (Plateforme Élévatrice Mobile de Personne) où le risque de chute à proximité d'une double arête vive est présent / Can be used in a MEWP (Mobile Elevating Working Platform) where the risk of falling near a double sharp edge is present / Einsatz auf mobiler Hubarbeitsbühne möglich, wo ein Absturzrisiko nahe einer doppeltelten scharfen Kante besteht. / Uso posible en una PEMP (Plataforma Elevadora Móvil de Personas), donde hay un riesgo de caída cerca de una doble arista viva / Possibilità di utilizzare il dispositivo in una PLE (piattaforma di lavoro mobile elevabile) in cui sussiste il rischio di caduta in prossimità di un doppio spigolo vivo / Gebruik mogelijk in een hoogwerker met een valrisico dicht bij een dubbele scherpe rand / Możliwe jest użytkowanie na ruchomym podestce przejezdnym (ang. MEWP), gdzie istnieje ryzyko upadku w pobliżu podwójnej krawędzi / Pode se utilizado numa Plataforma Elevatória Móvel para Pessoas (PEMP) onde existe o risco de queda na proximidade de uma dupla aresta cortante / Kan användes på en PEMP (mobil bomlift med mandskabskurv) hvor der er risiko for fald i nærheden af en dobbelt skarp kant / Voidaan käyttää siirrettävässä henkilönostimessa (SHN), jossa esiintyy putoamisriski kahden terävän kulman läheisyydessä / Kan brukes i forbindelse med en Personlifter, der hvor det består fare for et fall i nærheten av en dobbelt skarp kant / Användning möjlig i en PEMP (mobil plattform med personhiss) där det finns risk för fall i närheten av ett dubbelts anslag / Použití je možné na pojezdnej zdvihacej plošine, kde hrozi nebezpečí pádu v blízkosti dvojité ostré hrany / Může sa používať na pojezdnej zdvihacej plošine, kde hrozi riziko pádu v blízkosti dvojitej ostrej hrany / Galima naudoti mobiliojoje žmonių kėlimo platformoje, kur yra pavojus nukristi dvigubos aštrios briaunos aplinkoje.



Utiliser le produit entre / To be used in a temperature range between / Einsatz-temperaturbereich, zwischen / Utilice el producto entre / Utilizzare il prodotto tra / Het product gebruiken tussen / Produkt moet worden stosowaac w temperaturach od / Utilizar o produto a uma temperatura situada entre / Brug produktet mellem / Käytät tuotta: n välisessä lämpötilassa / Bruk produktet mellom / Använd endast produktet vid temp. På: / Výrobek používejte při teplotě v rozmezí: / Výrobok používajte pri teplote v rozmedzí: / Naudojimo temperatūra: **- 30°C & 50°C**



L'antichute utilisé sur un point d'ancrage EN 280 dans une PEMP renvoie moins de 3 kN sur l'ancrage en cas de chute / The dynamic force exerted by the fall arrester used on an EN 280 anchorage point in the event of a fall is less than 3 kN on the anchorage. / Das Auffangsystem, das an einem Verankerungspunkt EN 280 an einer mobiler Hubarbeitsbühne eingesetzt wird, übt bei einem Absturz weniger als 3 kN auf die Verankerung aus. / El anticadida usado en un punto de anclaje EN 280 en una PEMP reenvía menos de 3 kN al enganche en caso de caída. / In caso di caduta, l'anticaduta utilizzato in un punto di ancoraggio EN 280 su PLE svilupperà sull'ancoraggio meno di 3 kN. / De gebruikte valbeveiliging op een EN 280-verankeringspunt in een hoogwerker heeft in geval van een val een impact van minder dan 3 kN op de verankerung. / Zastosowany system zabezpieczenia przed upadkiem na punkcie kotwiczenia zgodnie z normą EN 280 na podeście MEWP wytrzymuje nacisk do 3 kN na mocowaniu w przypadku upadku / O dispositivo antiqueda utilizado num ponto de ancoragem EN 280 numa PEMP reflete menos de 3 kN na ancoragem em caso de queda / En faldsikring, der anvendes på et ankerpunkt EN 280 i en mobil, liftmonteret mandskabskurv belaster ankerpunktet med under 3 kN i tilfælde af fald. / Siirrettävän henkilönostimen EN 280 -kiinnityspisteessä käytettävä putoamissuojain välittää alle 3 kN:n voiman kiinnitykseen putoamisen yhteydessä. / Fallsikringssystemet som brukes på et festepunkt av type EN 280 i en personlifter, vil utøve mindre enn 3 kN bruddstyrke på festepunktet i tilfelle fall. / Fallsyddet som används på fästpunkten EN 280 i en PEMP avger mindre än 3 kN fästpunkten i händelse av fall / Zachycovač pádu použitý na jednom kotevním bode EN 280 ve vysokozdvizné plošině přenáší na ukotvení v případě pádu méně než 3 kN. / Zariadenie na zachytenie pádu použité na kotviacom bode podľa normy EN 280 na pojazdné zdvihacej plošine v prípade pádu vyvinie na kotvenie statickú silu menej ako 3 kN. / Mobiliojoloje kelimu platformoje naudojamas prie tvirtinimo taško EN 280 pritvirtintas kritimo stabdytuvas naudotojui nukritus tvirtinimo taškui perduoda bent 3 kN smūgio jėga.



Vérifier avant chaque utilisation que le câble s'enroule-déroule normalement. / Check that the cable reels in and out normally each time used. / Vor jedem Einsatz prüfen, dass das Kabel sich richtig ein-und ausrollt. / Verifique antes utilização que el cable se enrolla y desenrolla normalmente. / Prima utilizzo verificare che il cavo s'avvolga e si svolga normalmente / Controleer voor elk gebruik dat de riem zich normaal af- en oprolt. / Przed każdym użyciem sprawdzić czy lina rozwija i zwija się prawidłowo / Antes utilização verifique se o cabo enrola e desenrola normalmente. / Kontrollér før hver bruk, at kabel ruller sig ud og trækker sig tilbage på normal vis. / Tarkista ennen jokaista käyttöä, että vaijeri purkautuu ja kelautuu normaalisti. / Sjekk før hver bruk at kabelen ruller inn og ut slik den skal. / Kontrollera alltid att fringen av kabeln fungerar normalt innan användning. / Pred každým použitím zkontrolujte, zda se lano normálně navíjí a odvíjí. / Pred každým použitím skontrolujte, či sa lano odvíja normálnym spôsobom. / Prieš kiekvieną naudojimą patikrinkite ar lynas gerai susivynioja.



Il est interdit d'ouvrir l'appareil / The system must not be opened / Das Gerät darf nicht geöffnet werden / Queda prohibido abrir el aparato / E vietato aprire l'apparecchio / Het is niet toegestaan het apparaat te openen / Nie wolno otwierać urządzenia / É proibido desmontar o equipamento / Det er forbudt at åbne apparatet. / Laitteen avaaminen on kielletty. / Det er forbudt å åpne utstyret. / Anordningen får inte öppnas. / Zařízení se nesmí otvírat / Zariadenie sa nesmie otvoriť. / Draudžiama ardyti prietaisą.



Charge maximale en utilisation verticale / Maximum load in vertical use / Maximale Last bei senkrechtem Gebrauch / Carga máxima en uso vertical / Carico massimo per utilizzo in posizione verticale / Maximale belasting bij verticaal gebruik / Maks. obciążenie przy używaniu pionowym / Carga máxima na utilização vertical / Maksimal belastning ved anvendelse lodret / Enimmäiskuormitus pystysuuntaisessa käytössä / Maks. last ved vertikal bruk / Högsta belastning vid vertikal användning: / Maximální zdvih při použití ve svislé poloze: / Maximálna záťaž pri vertikálnom použití: / Didžiausia aprova naudojant vertikaliai: **140 kg**



L'appareil doit être connecté à un des points de sécurité du harnais / The system must be attached to one of the safety points of the harness. / Das Gerät muss an einem der Sicherheitspunkte des Gurtes befestigt sein / El aparato debe estar conectado con uno puntos de seguridad del arnés. / L'apparecchio deve essere collegato a uno punti di sicurezza dell'imbracatura / Het apparaat moet zijn verbonden met een veiligheidspunten van het harnas. / Urządzenie musi być połączone z jednym z punktów zabezpieczających uprzęży / O equipamento deve ser ligado a um pontos de segurança do arnés. / Apparatet bør være tilsluttet til et af sikkerhedspunkterne på faldselen. / Laitteen täytyy olla liitetty yhteen valjaiden turvapistestä. / Utstyret må festes på sikkerhetsanordningene på selen. / Utrustningen bör kopplas till en av selens säkringspunkter. / Systém musí být připojen k jednomu z bezpečnostních bodů postroje / Zariadenie sa musí pripojiť k bezpečnostným bodom postroja. / Prietaisą būtina pritvirtinti prie apraišų saugaus prikabinimo taškų.



L'angle maximal d'inclinaison doit être de / The maximum angle of use is / Maximaler Neigungswinkel bei / El ángulo máximo de inclinación debe ser de / L'angolo massimo d'inclinazione deve essere di / De maximale hellingshoek moet, zijn / Maksymalny kąt nachylenia / O ángulo máximo de inclinação deve ser de / Den maksimale hældningsvinkel bør være / Kallistuskulma saa olla korkeintaan / Maksimal helling på / Den maximala lutningsvinkeln är: / Maximální úhel použití musí být: / Maximálny povolený uhol odklonu: / Didžiausias pasvirimo kampas: **40°**



USE ON A MOBILE ELEVATING WORKING PLATFORM (NEAR A DOUBLE SHARP EDGE) AS PER DIN 19427:

Minimum clearance: *4.5 m under the top edge of railing rail of MEWP or 3.40 m under the user's feet.*

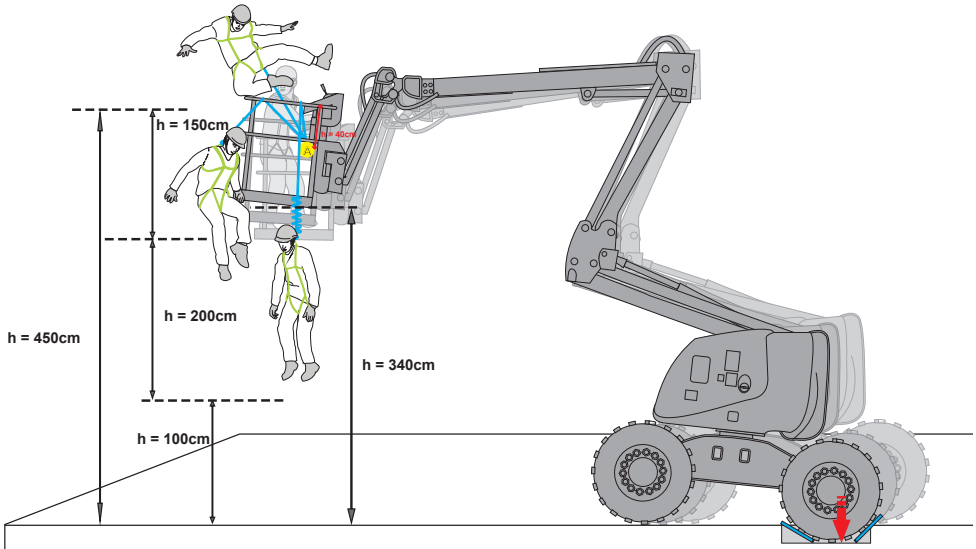



Cette notice doit être traduite par le revendeur dans la langue du pays où l'équipement est utilisé (excepté si la traduction est fournie par le fabricant). Pour votre sécurité, respectez strictement les consignes d'utilisation, de vérification, d'entretien et de stockage.

La société KRATOS SAFETY ne peut être tenue responsable pour tout accident direct ou indirect survenu à la suite d'une utilisation autre que celle prévue dans cette notice, ne pas utiliser cet équipement au-delà de ses limites !

MODE D'EMPLOI ET PRÉCAUTIONS :

Un antichute à rappel automatique est un équipement de protection individuelle, il doit être attribué à un utilisateur unique (il ne peut être utilisé que par une personne à la fois). Lors des déplacements de l'utilisateur (montée - descente), la sangle s'enroule et se déroule sur une poulie. La sangle est maintenue en tension grâce à un ressort de rappel. En cas de chute, un système bloque le déroulement de la sangle, arrête instantanément la chute amorcée et commence à dissiper de l'énergie, dans le même temps le dissipateur d'énergie en sangle placé au bout de la longe rétractable se déchire afin d'absorber l'énergie générée par la chute.

L'antichute à rappel automatique Olympe-S (réf. FA 20 503 01) est conçu pour une utilisation dans une Plateforme Élévatrice Mobile de Personnes (PEMP) équipée d'un ou plusieurs points d'ancrage pour l'utilisation de systèmes antichute sur la plateforme en conformité avec l'EN 280 (R> 3 kN). **La longueur totale de l'équipement** (entre l'anneau d'accrochage du harnais et le point d'ancrage de la plateforme) **ne doit pas dépasser 1,80 m.**

La sécurité de l'utilisateur dépend de l'efficacité constante de l'équipement et de la bonne compréhension des consignes de cette notice d'utilisation. La lisibilité du marquage du produit doit être vérifiée périodiquement.

Pour des raisons de sécurité et avant chaque utilisation, assurez-vous qu'en cas de chute, aucun obstacle ne s'oppose au déroulement normal du câble ou de la sangle.

Il est interdit de rallonger la longe rétractable de votre appareil (ajout de longe, de connecteurs, ou autre composants).

• **UTILISATION VERTICALE SELON EN 360 :**

Le point d'ancrage de l'appareil doit être situé au-dessus de l'utilisateur et conforme à la norme EN 795 (résistance minimum : R>12kN – EN 795:2012).

L'émérillon peut être connecté indifféremment sur le point d'ancrage de la structure ou sur le point d'accrochage du harnais par l'intermédiaire d'un connecteur (EN362).

Les structures de faible diamètre et la corrosion sont à proscrire car elles peuvent affecter les performances du câble ou de la sangle, ou alors il faut les protéger de manière adéquate.

Vérifiez que la disposition générale limite le mouvement pendulaire en cas de chute et que le travail soit effectué de manière à limiter, le risque et la hauteur de chute.

L'angle maximal d'inclinaison en utilisation verticale doit être de : 40°.

Dans cette utilisation, le tirant d'air doit être au minimum : 2,5 m sous les pieds de l'utilisateur.*

• **UTILISATION HORIZONTALE :**

L'équipement est certifié pour une utilisation horizontale à proximité d'arêtes vives (PPE-R 11.060).

En utilisation horizontale (près d'une arête vive) il est **IMPÉRATIF** que l'émérillon haut soit relié au point d'ancrage et que l'autre extrémité (côté absorbeur externe) soit reliée au point d'accrochage du harnais.

Dans cette utilisation, le tirant d'air doit être au minimum : 4,5 m sous les pieds de l'utilisateur.*

• **UTILISATION SUR UNE PEMP (À PROXIMITÉ D'UNE DOUBLE ARÊTE VIVE) SELON DIN 19427 :**

L'enrouleur KRATOS SAFETY FA 20 503 01 a passé avec succès les tests pour une utilisation à proximité d'une double arête de rayon $r \geq 0,5\text{mm}$ (suivant DIN 19427:2017).

Pour cette utilisation, le point d'ancrage de l'appareil doit être situé à au moins 35 cm sous l'arête supérieure du garde-corps de la nacelle.

ATTENTION : Il existe un risque de dysfonctionnement de l'équipement (non blocage de la chute) et de renversement de la PEMP si le point d'ancrage est situé à une hauteur supérieure.

Afin de réduire les risques d'éjection, il est indispensable de privilégier la connexion la plus courte entre le point d'ancrage sur la PEMP et l'anneau d'accrochage du harnais.

Lors de l'utilisation de l'appareil à proximité d'une double arête vive, afin de garantir le bon fonctionnement de l'appareil, l'émérillon haut doit être relié au point d'ancrage de la nacelle, l'absorbeur d'énergie externe placé sur la longe rétractable **DOIT IMPÉRATIVEMENT** être connecté sur le point d'accrochage du harnais, l'utilisation en sens inverse est **INTERDITE**.

Il est nécessaire de veiller à ce que le connecteur lié au point d'ancrage de la PEMP puisse tourner librement et à ce qu'il ne soit soumis à aucune sollicitation transversale, ni aucun contact avec une arête en cas d'utilisation du système antichute.

Dans cette utilisation, le tirant d'air doit être au minimum : 4,5 m sous l'arête supérieure du garde-corps de la nacelle, ou 3,40 m sous les pieds de l'utilisateur.* (voir dessin p. 6)

* : Il est essentiel, pour des raisons de sécurité, de vérifier le tirant d'air sur le lieu de travail avant chaque utilisation et pendant l'utilisation, afin d'être sûr qu'il n'y aura pas de collision avec le sol ou un obstacle en cas de chute. Veillez à prêter une attention particulière aux obstacles en mouvement (par exemple un camion, une autre nacelle...). Il est également indispensable de prendre en compte les informations du fabricant relatives à l'impact des mouvements de la PEMP en cas d'utilisation du système antichute.

En cas de chute, des blessures dues à l'impact sur la plateforme ou la flèche de la PEMP ne peuvent pas être exclues.

Utilisez le produit entre : -30°C / 50°C.

Il est recommandé de ne pas lâcher brusquement la sangle lorsque celle-ci est déroulée ; il est préférable d'accompagner son ré-enroulement. Avant et pendant l'utilisation, nous vous recommandons de prendre les dispositions nécessaires à un éventuel sauvetage en toute sécurité.

Cet équipement doit être utilisé uniquement par des personnes formées, compétentes et en bonne santé, ou sous la supervision d'une personne formée et compétente. **Attention !** Certaines conditions médicales peuvent affecter la sécurité de l'utilisateur, en cas de doute contactez votre médecin.

Attention aux risques qui peuvent réduire les performances de votre équipement, et donc la sécurité de l'utilisateur, si celui-ci est exposé à des températures extrêmes (< -30°C ou > 50°C), des expositions climatiques prolongées (UV, humidité), à des agents chimiques, à des



contraintes électriques, aux torsions induites dans le système antichute en utilisation, aux arêtes vives, aux frottements ou coupures...

Avant chaque utilisation, vérifiez : que le système de blocage est opérant et que le témoin de chute ne s'est pas déclenché (si existant sur connecteur). Vérifiez que l'absorbeur ne se soit pas déclenché. Vérifiez que la sangle n'est pas coupée, effilochée, brûlée. Vérifiez que les parties métalliques ne sont ni déformées, ni oxydées, et vérifiez le bon fonctionnement (verrouillage/ouverture) des connecteurs. Les carters de protections et la couverture du dissipateur d'énergie doivent être présents et non endommagés. Les marquages doivent rester lisibles. En cas de doute sur l'état de l'appareil, ou après une chute, il ne doit plus être réutilisé (il est recommandé de l'identifier « HORS SERVICE ») et être retourné au constructeur ou à une personne compétente, mandatée par celui-ci.

Il est interdit de rajouter de supprimer ou de remplacer un quelconque composant de l'appareil.

Produits chimiques : Mettre l'appareil hors service en cas de contact avec des produits chimiques, solvants ou combustibles qui pourraient affecter son fonctionnement.

CARACTÉRISTIQUES TECHNIQUES :

Longueur utile (de connecteur à connecteur) : 1,80 m. Largeur sangle : 25 mm - Matière : polyester - Rupture > 15kN

COMPATIBILITÉS D'EMPLOI :

L'appareil s'utilise avec un système d'arrêt des chutes tel que défini dans la fiche descriptive (voir norme EN363) dans le but d'assurer que l'énergie développée lors de l'arrêt de la chute soit inférieure à 6 kN. Un harnais d'antichute (EN361) est le seul dispositif de préhension du corps qu'il soit permis d'utiliser. Il peut être dangereux de créer son propre système antichute dans lequel chaque fonction de sécurité peut interférer sur une autre fonction de sécurité. Ainsi, avant toute utilisation, reportez-vous aux recommandations d'utilisation de chaque composant du système.

VÉRIFICATION :

La durée de vie indicative du produit est de 10 ans (dans le respect de l'inspection annuelle par une personne compétente agréée par KRATOS SAFETY) pour les appareils avec longe sangle, mais elle peut être augmentée ou diminuée en fonction de l'utilisation et/ou des résultats des vérifications annuelles.

L'équipement doit être systématiquement vérifié en cas de doute, de chute et au minimum tous les douze mois par le constructeur ou une personne compétente, et dans le respect strict des modes opératoires d'examen périodique du fabricant (et en particulier des Guides d'inspection réf. GI XX-XXXXXX-XX), afin de s'assurer de sa résistance et donc de la sécurité de l'utilisateur.

La fiche d'identification doit être complétée (par écrit) après chaque vérification du produit ; la date de vérification et la date de la prochaine vérification doivent être indiquées sur la fiche d'identification, il est également recommandé d'inscrire la date de la prochaine vérification sur le produit.

ENTRETIEN ET STOCKAGE : (Consignes à respecter strictement)

Pendant le transport, éloignez l'équipement de toute partie coupante et conservez-le dans son emballage. Nettoyer à l'eau, essuyer avec un chiffon et suspendre dans un local aéré, afin de laisser sécher naturellement et à distance de tout feu direct ou source de chaleur, de même pour les éléments ayant pris l'humidité lors de leur utilisation. L'appareil doit être rangé dans un local tempéré, sec et aéré dans son emballage.



This guide must be translated by the dealer into the language of the country of use (except if the translation is provided by the manufacturer). For your safety, comply strictly with the instructions for use, verification, maintenance and storage.

KRATOS SAFETY cannot be held liable for any direct or indirect accident occurring following use other than that provided for in these instructions; do not use this equipment beyond its limits!

INSTRUCTIONS FOR USE AND PRECAUTIONS:

A retractable fall arrester is a type of personal protective equipment. It must be assigned to a single user (it can only be used by one person at a time). When the user is moving (ascending/descending), the cable/webbing winds and unwinds around a pulley. The cable/webbing is kept taut thanks to a counter spring. In the event of a fall, a system prevents the cable/webbing from unwinding, instantly stops the user from falling further and starts to dissipate energy, at the same time the dissipating mechanism for the energy in the webbing placed at the end of the retractable lanyard tears to absorb the energy generated by the fall.

KRATOS SAFETY retractable fall arrester FA 20 503 01 is designed for a use in a Mobile Elevating Working Platform (MEWP), equipped with one or several anchorage points for the use of fall arrest systems on the working platform as per EN 280:2017 (R>3kN). **The total length of the equipment** (between the harness attachment D-ring and the anchorage point of the working platform) **must not exceed 1.80 m**. User safety relies on the effectiveness of the equipment and full understanding of the safety instructions contained in this leaflet. The legibility of the product's markings must be checked regularly.

For safety reasons and before each use, make sure that, in case of a fall, there are no obstacles to prevent the normal movement of the cable or the webbing.

The retractable lanyard on your device must not be extended (by adding a lanyard, connectors, or other components).

• **VERTICAL USE AS PER EN 360:**

The device's anchoring point must be positioned above the user and must comply with standard EN 795 (R>12kN - EN795:2012).

The swivel can be connected to either the anchoring point on the structure or to the attachment point on the harness using a connector (EN362).

It is prohibited to use the device with edges, structures with small diameters and corrosion as this can affect the performance of the cable or the webbing, unless these are adequately protected.

Check that the general position limits the pendulum movement in the event of a fall and that the work is done so as to limit the risk and height of a fall. The maximum angle of inclination when used vertically must be: 40°.

When used in this way, the clearance must be at least: *2.5 m under the user's feet.**

• **HORIZONTAL USE:**

The equipment is certified for horizontal use near sharp edges (PPE-R 11.060).

In horizontal use (close to a sharp edge), it is **IMPERATIVE** that the top swivel is connected to the anchoring point and that the other end (external energy absorber side) is connected to attachment point on the harness.

When used in this way, the clearance must be at least: *4.5 m under the user's feet.**

• **USE ON A MOBILE ELEVATING WORKING PLATFORM (NEAR A DOUBLE SHARP EDGE) AS PER DIN 19427:**

KRATOS SAFETY retractable fall arrester **FA 20 503 01** has passed the use test for double sharp edges with a radius of $r \geq 0.5\text{mm}$ (in accordance with DIN 19427:2017).

For this use, the device's anchorage point must be located at least 35 cm below the top edge of the railing rail of the MEWP. **WARNING:** There is a risk of failure of the equipment (fall may not be arrested) and tipping over the MEWP if the anchor point is higher.

In order to minimize the risk of ejection, it is essential to opt for the shortest connection between the MEWP anchorage point and the harness attachment D-ring.

When using the device near a double sharp edge, in order to ensure the safe working of the device, the top swivel must be connected to the MEWP anchorage point, the external energy absorber placed on the retractable lanyard **MUST** be connected to the attachment point on the harness, use in the opposite direction is **PROHIBITED**.

It is necessary to ensure that the connector connected to the anchorage point of the MEWP can swivel freely and that it is not subject to any transverse stress or contact with an edge when the fall arrest system is used.

When used in this way, the clearance must be at least: *4.5 m under the top edge of railing rail of MEWP or 3.40 m under the user's feet.** (see drawing p. 6)

* : It is essential, for safety reason, to verify the clearance at the work place before each use and during use in order to be sure there will be no collision with the ground or obstacle in case of fall. Take particular attention to obstacle in movement (for example truck, other mobile work platform,...). It is vital to take into account the manufacturer's information regarding the influences of the movements of the MEWP in case of use of the fall arrest system.

In case of fall, injuries due to impact on the platform or its boom cannot be excluded.

Use the product between: -30°C / 50°C.

It is advisable not to suddenly let go of the cable/webbing when the cable is unwound; it is better to assist with the rewinding process. Before and during use, we recommend that you make the necessary arrangements for a safe rescue, should this be required.

This equipment must only be used by trained, competent and healthy persons, or under the supervision of a trained and competent person.

Warning! Certain medical conditions can affect user safety, if in doubt please contact your doctor.

Be aware of the hazards that could reduce the performance of your equipment, and therefore the user's safety, if exposed to extreme temperatures (<-30°C or > 50°C), prolonged exposure to the elements (UV rays, humidity), chemical agents, electrical constraints, twisting of the fall arrest system during use, sharp edges, friction or cutting, etc.

Before each use, check: that the locking system is working and that the fall indicator has not been activated (if installed on the connector). Check that the absorber has not been activated. Check that the cable/webbing is not cut, frayed or burnt. Check that the metal parts are not deformed or oxidised, and check that the connectors are working properly (locking/opening). The protective casings and the cover of the energy dissipater must be in place and undamaged. Product markings must remain legible. If there is any doubt as to the condition of the device, or after a fall, it must not be reused (marking it with the words "DO NOT USE" is recommended) and must be returned to the



manufacturer or to a qualified person appointed by the manufacturer.

Do not remove, add or replace any component of the product.

Chemical products: Put the system out of use if it is exposed to chemical products, solvents or fuels which could affect its operation.

TECHNICAL SPECIFICATIONS:

Usable length (from connector to connector): 1.80 m. Webbing width: 25 mm - Material: polyester. Breaking strength > 15 kN

COMPATIBILITY FOR USE:

The device can be used with a fall arrest system as defined in the product's factsheet (see standard EN363) to guarantee that the dynamic force exerted on the user during the arrest of a fall is maxi 6 kN. A fall arrest harness (EN361) is the only body support device permitted for use. It may be dangerous to create your own fall arrest system in which each safety function may interfere with another safety function. As such, before each use, refer to the recommendations for use for each of the system's components.

INSPECTIONS:

The recommended service life of the equipment is 10 years (in accordance with the annual examination by a competent person authorised by KRATOS SAFETY) for devices with a cable lanyard or webbing lanyard, but it may be increased or reduced according to use and/or the results of the annual inspections. The product must always be inspected if there is any doubt or after a fall and at least annually by the manufacturer or the manufacturer's representative, to ensure it is strong and therefore safe for the end user. The product's factsheet must be completed (in writing) after each check; the inspection date and the date of the next inspection must be indicated on the factsheet, it is also advisable to specify the date of the next inspection on the product.

MAINTENANCE AND STORAGE: (these instructions must be strictly observed)

During transportation, keep the equipment away from any cutting edges and in its packaging. Clean with water, wipe with a cloth and hang in a ventilated room to dry naturally, ensuring that it is away from any direct light or source of heat; the same applies for elements that may have got wet during use. The device must be stored in a cool, dry and ventilated room, and in its packaging.



Diese Hinweise müssen vom Händler in die Sprache des Landes übersetzt werden, in dem die Ausrüstung verwendet wird (es sei denn, die Übersetzung wird vom Hersteller mitgeliefert). Zu Ihrer eigenen Sicherheit empfehlen wir Ihnen dringend, die Vorschriften für die Benutzung, Prüfung, Pflege und Aufbewahrung strikt einzuhalten.

Die Firma KRATOS SAFETY haftet nicht für Unfälle, die direkt oder indirekt darauf zurückzuführen sind, dass die Ausrüstung anders als in der vorliegenden Anleitung beschrieben verwendet wurde. Die Ausrüstung darf nicht über die Anwendungsgrenzen hinaus verwendet werden.

GEBRAUCHSANWEISUNG UND SICHERHEITSHINWEISE:

Eine Sturzschutzsicherung mit automatischer Rückholung ist eine Personenschutzsicherung und ist für einen einzigen Benutzer bestimmt (kann jeweils nur von einer Person verwendet werden). Bei Bewegungen des Benutzers (Hub – Senken) wird das Gurt auf einer Scheibe auf- und abgewickelt. Das Gurt wird durch eine Rückholfeder gehalten. Bei einem Absturz blockiert das System das Abrollen des Gurtes, stoppt den begonnenen Sturz sofort und beginnt, die Energie zu verteilen; gleichzeitig reißt die Energieableitvorrichtung des Gurtes, die sich am Ende des Bandfalldämpfers befindet, um die durch den Sturz erzeugte Energie zu absorbieren.

Die Absturzsicherung mit automatischem Rückzug Olympe-S (Art.-Nr. FA 20 503 01) eignet sich für den Einsatz auf einer mobilen Hubarbeitsbühne, die mit einem oder mehreren Verankerungspunkten für die Verwendung von Auffangsystemen auf der Arbeitsbühne gemäß EN 280 (R> 3 kN) ausgestattet ist. **Die Gesamtlänge der Ausrüstung** (zwischen dem Aufhängeelement des Geschirrs und dem Verankerungspunkt der Arbeitsbühne) **darf 1,80 m nicht überschreiten**.

Die Sicherheit des Benutzers hängt von der ununterbrochenen Wirksamkeit der Ausrüstung und vom richtigen Verständnis der Anweisungen in dieser Anleitung ab. Die Lesbarkeit der Produktkennzeichnung muss regelmäßig geprüft werden.

Aus Sicherheitsgründen und vor jedem Gebrauch sicherstellen, dass für den Fall eines Absturzes kein Hindernis das normale Abrollen des Kabels oder des Gurts beeinträchtigt.

Es ist verboten, den Bandfalldämpfer Ihres Gerätes zu verlängern (Hinzufügen von Leinen, Verbindungselementen oder anderen Komponenten).

• **VERTIKALER EINSATZ GEMÄSS EN 360:**

Der Verankerungspunkt des Geräts muss sich oberhalb des Benutzers befinden und die Anforderungen der Norm EN 795 erfüllen (Mindestfestigkeit: R>12kN – EN 795:2012).

Der Ankerwirbel kann mittels eines Verbindungselements (EN362) wahlweise an den Verankerungspunkt der Struktur oder den Anhängpunkt des Geschirrs angeschlossen werden.

Strukturen mit geringem Durchmesser und Korrosion sind unzulässig, da sie die Leistungen des Kabels oder des Gurts beeinträchtigen können; andernfalls müssen sie sachgerecht geschützt werden.

Prüfen, ob die allgemeine Anordnung die Pendelbewegung bei einem Sturz einschränkt und sicherstellen, dass die Arbeit unter Einschränkung der Gefahr und der Absturzhöhe erfolgt.

Der maximale Neigungswinkel im vertikalen Einsatz beträgt: 40°.

Die freie Lufthöhe beträgt bei dieser Einsatzart mindestens: *2,5 m unter den Füßen des Benutzers.**

• **HORIZONTALER EINSATZ:**

Die Ausrüstung ist für eine Nutzung in der Nähe von scharfen Kanten zugelassen (PPE-R 11.060).

Bei einer Verwendung in horizontaler Lage (in der Nähe einer scharfen Kante) **IST ES PELICHT**, dass der obere Ankerwirbel am Verankerungspunkt ist und das andere Ende am Befestigungspunkt des Auffanggurts angebracht ist.

Die freie Lufthöhe beträgt bei dieser Einsatzart mindestens: *4,5 m unter den Füßen des Benutzers.**

• **EINSATZ AUF EINER MOBILEN HUBARBEITSBÜHNE (NAHE EINER DOPPELTEN SCHARFEN KANTE) GEMÄSS DIN 19427:**

Der Aufwickler KRATOS SAFETY FA 20 503 01 hat die Tests für einen Einsatz nahe einer doppelten scharfen Kante mit einem Radius $r \geq 0,5$ mm (gemäß DIN 19427:2017) erfolgreich bestanden.

Bei dieser Nutzung muss sich der Verankerungspunkt des Geräts mindestens 35 cm unterhalb der oberen Kante des Schutzgeländers der Arbeitsbühne befinden. ACHTUNG: Es besteht die Gefahr einer Fehlfunktion der Ausrüstung (Nichtblockierung Absturz) sowie eine Umkippegefahr der mobilen Hubarbeitsbühne, wenn sich der Verankerungspunkt höher befindet.

Um die Schleudergefahr zu verringern, ist unbedingt die kürzeste Verbindung zwischen dem Verankerungspunkt an der mobilen Hubarbeitsbühne und dem Aufhängeelement des Geschirrs zu wählen.

Bei einem Einsatz des Gerätes nahe einer doppelten scharfen Kante muss der obere Ankerwirbel an den Verankerungspunkt der Arbeitsbühne angeschlossen sein, um die ordnungsgemäße Funktion des Geräts sicherzustellen, und die externe Energieabsorber **MUSS ZWINGEND** an den Anhängpunkt des Geschirrs angeschlossen sein, die Benutzung in umgekehrter Richtung ist **VERBOTEN**.

Es ist darauf zu achten, dass sich das mit dem Verankerungspunkt der mobilen Arbeitsbühne verbundene Verbindungselement ungehindert drehen lässt und dass es bei Einsatz eines Auffangsystems weder quer belastet wird noch in Kontakt mit einer Kante kommt.

Die freie Lufthöhe beträgt bei dieser Einsatzart mindestens: *4,5 m unter der oberen Kante des Schutzgeländers der Arbeitsbühne oder 3,40 m unter den Füßen des Benutzers.** (Siehe Zeichnung S. 6)

*: Aus Sicherheitsgründen ist es entscheidend, die Lufthöhe am Arbeitsplatz vor jedem Einsatz und während des Einsatzes zu prüfen, um sicherzustellen, dass es bei einem Absturz zu keiner Kollision mit dem Boden oder einem Hindernis kommt. Achten Sie besonders auf sich bewegende Hindernisse (zum Beispiel Lastwagen, andere Arbeitsbühne, ...). Zudem sind die Informationen des Herstellers bezüglich der Auswirkung der Bewegungen der mobilen Hubarbeitsbühne bei Einsatz eines Auffangsystems zu berücksichtigen.

Bei einem Absturz können Verletzungen nicht ausgeschlossen werden, die durch die Auswirkung auf die Plattform oder den Durchhang der mobilen Arbeitsbühne bedingt sind.

Verwenden Sie das Gerät in der folgenden Temperaturspanne: -30 °C / 50 °C.

Wenn der Gurt abgerollt ist, sollten Sie ihn nicht plötzlich loslassen; beim Aufrollen sollte er besser mit der Hand geführt werden. Wir empfehlen, vor und während der Benutzung alle erforderlichen Maßnahmen zu treffen, die im Bedarfsfall eine sichere Rettung ermöglichen. Die Ausrüstung darf nur von geschulten, fähigen und gesunden Personen verwendet werden, oder unter der Aufsicht einer geschulten und



hierfür fähigen Person. **Achtung!** Bestimmte gesundheitliche Einschränkungen können die Sicherheit des Benutzers gefährden. Fragen Sie im Zweifelsfall Ihren Arzt.

Achtung bei Gefahren, die die Leistung der Ausrüstung und so die Benutzersicherheit beeinträchtigen können: Aussetzung der Vorrichtung an Extremtemperaturen ($< -30\text{ °C}$ und $> 50\text{ °C}$), lange Wetteraussetzung (UV-Licht, Feuchtigkeit), Chemikalien, elektrische Belastungen, Torsion am Auffangsystem während der Benutzung, scharfe Kanten, Reibungen, Einschnitte usw.

Vor jedem Gebrauch muss geprüft werden, ob das Blockiersystem funktionstüchtig ist und ob die Absturzanzeige nicht ausgelöst wurde (falls sie auf dem Verbindungselement existiert). Überprüfen dass die Bandfalldämpfer nicht ausgelöst wurde. Vergewissern Sie sich, dass der Gurt nicht angeschnitten, ausgefranst, verbrannt oder angesengt ist. Stellen Sie sicher, dass die Metallteile weder verformt noch oxidiert sind und überprüfen Sie die Funktionstüchtigkeit (Sperren/Öffnen) der Verbindungselemente. Die Schutzgehäuse und die Abdeckung der Energieableitvorrichtung müssen vorhanden sein und dürfen nicht beschädigt sein. Die Markierungen müssen gut lesbar sein. Wenn Zweifel hinsichtlich des Zustands des Geräts bestehen oder nach einem Sturz, darf es nicht noch einmal verwendet werden (die Anbringung der Kennzeichnung "AUSSEER BETRIEB" ist empfehlenswert) und muss an den Hersteller oder eine von ihm beauftragte kompetente Person zurückgegeben werden.

Es ist verboten, Bestandteile des Geräts wegzulassen oder zu ersetzen.

Chemische Stoffe: Wenn das Gerät mit chemischen Stoffen, Lösungsmitteln oder Brennstoffen in Verbindung gekommen ist, die seine Funktion beeinträchtigen können, darf es nicht mehr benutzt werden.

TECHNISCHE EIGENSCHAFTEN:

Nutzlänge (von Verbindungselement zu Verbindungselement): 1,80 m. Gurtlänge: 25 mm - Material: Polyester - Festigkeit $> 15\text{ kN}$

PRODUKTEIGNUNG:

Das Gerät wird mit dem im Datenblatt genannten Auffangsystem verwendet (vgl. Norm EN363), um sicherzustellen, dass die Auffangkräfte unter 6 kN liegen. Ein Auffanggurt (EN361) ist die einzige Haltevorrichtung am Körper, die verwendet werden darf. Die Zusammenstellung eines eigenen Auffangsystems, bei dem jede Sicherheitsfunktion eine andere beeinträchtigen kann, ist gefährlich. Beachten Sie deshalb vor jedem Einsatz die Verwendungsempfehlungen für die einzelnen Systemkomponenten.

ÜBERPRÜFUNG:

Die ungefähre Lebensdauer des Produkts beträgt 10 Jahre (bei einer jährlichen Prüfung durch einen von KRATOS SAFETY zugelassenen Fachmann) für Geräte mit einer Gurtleine, sie kann aber je nach Gebrauchsintensität und/oder jährlichen Prüfergebnissen verlängert oder verkürzt werden.

Die Ausrüstung muss im Zweifelsfall, nach einem Absturz oder mindestens alle zwölf Monate vom Hersteller oder einer von ihm beauftragten kompetenten Person unter strenger Einhaltung der Kontrollanweisungen des Herstellers (insbesondere der Inspektionsleitfäden GI XX-XXXXXX-XX) systematisch geprüft werden, um ihre Festigkeit und daher die Sicherheit des Benutzers sicherzustellen.

Das Nachweisformular muss (schriftlich) nach jeder Überprüfung des Produkts vervollständigt werden, das Prüfdatum und das Datum der nächsten Überprüfung müssen auf dem Nachweisformular angegeben sein; außerdem wird empfohlen, das Datum der nächsten Überprüfung auch auf dem Produkt anzugeben.

WARTUNG UND LAGERUNG: (Hinweise genau beachten)

Achten Sie darauf, dass die Ausrüstung beim Transport nicht mit scharfkantigen Gegenständen in Berührung kommt und bewahren Sie sie in der Originalverpackung auf. Reinigen Sie die Vorrichtung mit Wasser und trocknen Sie sie mit einem Tuch. Hängen Sie das Gerät in einem gut gelüfteten Raum auf, in dem es natürlich trocknen und nicht mit Wärme- oder Feuerquellen in Berührung kommen kann. Das gleiche gilt für alle Elemente, die bei ihrem Einsatz feucht geworden sind. Das Gerät muss in einem temperierten, trockenen und gut belüfteten Raum in seiner Verpackung gelagert werden.



Este manual debe ser traducido por el distribuidor al idioma del país en el que se utilice el equipo, salvo si la traducción la suministra el fabricante. Por su seguridad, respete estrictamente las recomendaciones de uso, de comprobación, de mantenimiento y de almacenamiento. La empresa KRATOS SAFETY no se hará responsable de ningún accidente directo o indirecto que sobrevenga a consecuencia de una utilización diferente a la prevista en este folleto, ¡no utilice este equipo más allá de sus límites!

INSTRUCCIONES DE USO Y PRECAUCIONES:

Una anticaída retráctil es un equipo de protección individual, debe atribuirse únicamente a un usuario (solamente debe utilizarlo una persona a la vez). Durante los desplazamientos del usuario (subida - bajada), la cinta se enrolla y se desenrolla en una polea. La cinta se mantiene en tensión gracias a un muelle de retroceso. En caso de caída, un sistema bloquea el desenrollamiento de la cinta, detiene instantáneamente la caída iniciada y empieza a disipar la energía. Al mismo tiempo, el disipador de energía de la cinta que está colocado en el extremo de la eslinga retráctil se desgarrará para absorber la energía generada por la caída.

El anticaída retráctil Olympe-S (ref. FA 20 503 01) está diseñado para usarse en una Plataforma Elevadora Móvil de Personas (PEMP) equipada con uno o varios puntos de anclaje para el uso del sistema anticaída en la plataforma de conformidad con la EN 280 (R>3 kN). **La longitud total del equipo** (entre la anilla de enganche del arnés y el punto de anclaje de la plataforma) **no debe superar 1,80 m**.

La seguridad del usuario depende de la eficacia constante del equipo y de la correcta comprensión de las recomendaciones de este folleto de instrucciones. La legibilidad del marcado del producto debe ser controlada periódicamente.

Por razones de seguridad y antes de cada utilización, cerciórese de que en caso de caída, ningún obstáculo se oponga al desenrollamiento normal del cable o de la cinta.

Se prohíbe alargar la eslinga retráctil del equipo (añadir eslinga, conectores u otros componentes).

• USO VERTICAL SEGÚN EN 360:

El punto de anclaje del equipo debe estar situado por encima del usuario y cumplir con la norma EN 795 (resistencia mínima: R>12 kN – EN 795:2012).

El grillete giratorio puede conectarse tanto al punto de anclaje de la estructura como al punto de enganche del arnés mediante un conector (EN362).

Las estructuras de pequeño diámetro y la corrosión deben evitarse ya que pueden afectar al rendimiento del cable o de la cinta o, en su caso, deberán protegerse de modo adecuado.

Compruebe que la disposición general limita el movimiento pendular en caso de caída y que el trabajo se efectúe de manera a limitar el riesgo y la altura de caída.

El ángulo máximo de inclinación en uso vertical debe ser de: 40°.

Con este uso, la altura libre debe ser como mínimo de: *2,5 m debajo de los pies del usuario.**

• USO HORIZONTAL:

El equipo está certificado para un uso horizontal cerca de aristas vivas (PPE-R 11.060).

Para un uso horizontal (cerca de una arista viva), es **OBLIGATORIO** que el grillete giratorio superior esté conectado al punto de anclaje y que el otro extremo (lado del absorbedor de energía externo) esté conectado al punto de enganche del arnés.

Con este uso, la altura libre debe ser como mínimo de: *4,5 m debajo de los pies del usuario.**

• USO EN UNA PEMP (CERCA DE UNA DOBLE ARISTA VIVA) SEGÚN DIN 19427:

El enrollador KRATOS SAFETY FA 20 503 01 ha superado con éxito las pruebas correspondientes para un uso cerca de una doble arista viva con un radio $r \geq 0,5$ mm (según DIN 19427:2017).

Para este uso, el punto de anclaje del equipo debe situarse al menos 35 cm debajo de la arista superior del antepecho de la cesta. **ATENCIÓN:** Hay un riesgo de funcionamiento incorrecto del equipo (no bloqueo de la caída) y de vuelco de la PEMP si el punto de anclaje se encuentra a una altura superior.

Para reducir los riesgos de eyección, es indispensable utilizar la conexión más corta entre el punto de anclaje en la PEMP y la anilla de enganche del arnés.

Al usar el equipo cerca de una doble arista viva, para garantizar el funcionamiento correcto del equipo, el grillete giratorio superior debe estar conectado al punto de anclaje de la cesta, el absorbedor de energía externo colocado en la eslinga retráctil **DEBE OBLIGATORIAMENTE** estar conectado al punto de enganche del arnés y el uso en sentido inverso está **PROHIBIDO**.

Es necesario asegurarse de que el conector unido al punto de anclaje de la PEMP pueda girar libremente y que no esté sometido a ninguna tensión transversal ni en contacto con una arista en caso de uso del sistema anticaída.

Con este uso, la altura libre debe ser como mínimo de: *4,5 m bajo la arista superior del antepecho de la cesta o 3,40 m por debajo de los pies del usuario.** (Ver dibujo p. 6)

*: Por motivos de seguridad, es esencial comprobar la altura libre en el lugar de trabajo antes de cada uso y durante el uso para estar seguro que no habría colisión con el suelo o un obstáculo en caso de caída. Preste una atención especial a los obstáculos en movimiento (por ejemplo un camión, otra cesta...). También es indispensable tener en cuenta la información del fabricante relativa al impacto de los movimientos de la PEMP en caso de uso del sistema anticaída.

En caso de caída, no se pueden excluir heridas debidas al impacto con la plataforma o la pluma de la PEMP.

Use el producto entre: -30 °C / 50 °C.

Se recomienda no liberar bruscamente la cinta cuando esté desenrollada; es preferible acompañar su entrada en la unidad. Antes y durante la utilización, le recomendamos que adopte las medidas necesarias para un eventual rescate con total seguridad.

Este equipo debe ser utilizado exclusivamente por personas formadas, competentes y en buen estado de salud o bajo la supervisión de una persona formada y competente. ¡Atención! Algunas condiciones médicas pueden afectar a la seguridad del usuario, en caso de duda consulte con su médico.

Cuidado con los riesgos que pueden reducir las prestaciones del equipo, y por lo tanto, la seguridad del usuario, si este se expone a temperaturas extremas (<-30 °C o >50 °C), exposiciones climáticas prolongadas (UV, humedad), agentes químicos, tensiones eléctricas,



torsiones inducidas en el sistema anticaída durante el uso, aristas vivas, frotamientos o cortes...

Antes de cada uso, compruebe: que el sistema de bloqueo está operativo y que el testigo de caída no se haya activado (si lo hay en el conector). Comprobar que el absorbedor no se haya activado. Compruebe que la cinta no esté cortada, deshilachada ni quemada. Compruebe que las partes metálicas no estén ni deformadas ni oxidadas y compruebe el funcionamiento correcto (bloqueo/apertura) de los conectores. Los cárteres de protección y la envoltura del disipador de energía deben estar presentes y sin daños. Los marcados deben estar legibles. Si tiene alguna duda sobre el estado del equipo o después de una caída, no se deberá reutilizar (se recomienda identificarlo como «FUERA DE SERVICIO») y se devolverá al fabricante o a una persona competente acreditada por este.

Se prohíbe añadir, suprimir o reemplazar cualquiera de los componentes del equipo.

Productos químicos: Ponga el equipo fuera de servicio en caso de que entre en contacto con productos químicos, disolventes o combustibles que pudieran afectar a su funcionamiento.

CARACTERÍSTICAS TÉCNICAS:

Longitud útil (de conector a conector): 1,80 m. Anchura de la cinta: 25 mm – Material: poliéster – Rotura >15 kN

COMPATIBILIDADES DE EMPLEO:

El equipo se usa con un sistema de parada de las caídas tal como se define en la ficha descriptiva (ver Norma EN363) para garantizar que la energía desarrollada durante la parada de la caída sea inferior a 6 kN. Un arnés anticaída (EN361) es el único dispositivo de prensión del cuerpo que se permite utilizar. Puede resultar peligroso crear su propio sistema anticaída en el cual cada función de seguridad puede interferir sobre otra función de seguridad. Así, antes de usarlo, consulte las recomendaciones de utilización de cada componente del sistema.

COMPROBACIÓN:

La vida útil del producto es de 10 años (en conformidad con la inspección anual por parte de una persona competente acreditada por KRATOS SAFETY), para los aparatos con eslinga o cinta, pero esta puede aumentar o disminuir en función de la utilización o de los resultados de las comprobaciones anuales.

El equipamiento debe ser comprobado sistemáticamente en caso de duda, de caída y como mínimo cada doce meses por parte del fabricante o de una persona competente, cumpliendo estrictamente los modos operativos de control periódico del fabricante (y en especial, las guías de inspección ref. GI XX-XXXXXX-XX), para asegurarse de su resistencia y, por consiguiente, de la seguridad del usuario.

La ficha identificativa del producto deberá rellenarse (por escrito) después de cada comprobación del producto; se deberá indicar en la misma la fecha de la inspección y la fecha de la próxima inspección y también se recomienda que la fecha de la próxima inspección se indique en el producto.

MANTENIMIENTO Y ALMACENAMIENTO: (Recomendaciones que se deben respetar obligatoriamente)

Durante el transporte, aleje el equipo de cualquier parte cortante y guárdelo en su embalaje. Limpiar con agua, secar con un trapo y colgar en un lugar ventilado para que se seque al aire y alejado de cualquier tipo de fuego directo o fuente de calor; hacer lo mismo con los elementos que hayan estado expuestos a humedad durante su utilización. El equipo se debe guardar en un lugar templado, seco y ventilado en su embalaje.



Le presenti istruzioni devono essere tradotte dal rivenditore nella lingua del paese in cui il dispositivo è utilizzato (tranne nel caso in cui la traduzione sia fornita dal fabbricante). Per garantire la sicurezza dell'utilizzatore, rispettare scrupolosamente le disposizioni attinenti l'uso, la verifica, la manutenzione e lo stoccaggio.

La società KRATOS SAFETY non può essere ritenuta responsabile per alcun incidente diretto o indiretto occorso a seguito di utilizzo diverso da quello previsto nelle presenti istruzioni. Non utilizzare il presente dispositivo oltre i limiti previsti!

IMPIEGO E PRECAUZIONI D'USO:

Un dispositivo anticaduta a richiamo automatico è un dispositivo di protezione individuale, assegnabile a un solo utilizzatore (può essere utilizzato solamente da una persona per volta). Durante gli spostamenti dell'utente (salita-discesa), la cinghia si avvolge e si svolge su una puleggia. Il cinghia è mantenuto teso mediante una molla di richiamo. In caso di caduta un apposito dispositivo blocca lo svolgimento della cinghia, arresta istantaneamente la caduta e inizia a dissipare l'energia; contemporaneamente il dissipatore di energia a cinghia posto all'estremità del cordino retrattile si strappa per assorbire l'energia generata dalla caduta.

Il dispositivo anticaduta a richiamo automatico Olympe-S (rif. FA 20 503 01) è progettato per essere utilizzato in una piattaforma di lavoro mobile elevabile (PLE) dotata di uno o più punti di ancoraggio per l'utilizzo di sistemi anticaduta sulla piattaforma ai sensi di EN 280 (R > 3 kN). **La lunghezza totale del dispositivo** (tra l'anello di ancoraggio dell'imbracatura e il punto di ancoraggio della piattaforma) **non deve superare 1,80 m.**

La sicurezza dell'utilizzatore dipende dall'efficacia costante del dispositivo e dalla buona comprensione delle disposizioni contenute nelle presenti istruzioni d'uso. La leggibilità della marcatura del prodotto deve essere verificata periodicamente.

A titolo di sicurezza e prima di ogni utilizzo, accertarsi che, in caso di caduta, non vi siano ostacoli che impediscano il normale svolgimento della fune o della cinghia.

Non usare prolunghe per il cordino retrattile del dispositivo (prolunga cordino, connettori, altri componenti).

• **UTILIZZO VERTICALE SECONDO EN 360:**

Il punto di ancoraggio del dispositivo deve essere situato al di sopra dell'utilizzatore e deve essere conforme alla norma EN 795 (resistenza minima: R > 12kN – EN 795:2012).

Il gancio superiore può essere collegato sia al punto di ancoraggio della struttura sia al punto di aggancio dell'imbracatura mediante connettore (EN362).

Strutture a diametro ridotto e corrosione sono da evitare, poiché possono influenzare negativamente il funzionamento della fune o della cinghia, che, in caso contrario, deve essere protetta in modo adeguato.

Verificare che la disposizione generale riduca il movimento pendolare in caso di caduta e che il lavoro sia eseguito in modo tale da ridurre il rischio e l'altezza di caduta.

L'angolo d'inclinazione massimo per l'utilizzo verticale deve essere di: 40°.

Per questo tipo di utilizzo il tirante d'aria deve essere ad almeno: *2,5 m sotto i piedi dell'utilizzatore.**

• **UTILIZZO ORIZZONTALE:**

Il dispositivo è omologato anche per l'utilizzo orizzontale in prossimità di spigoli vivi (PPE-R 11.060).

Per l'utilizzo orizzontale (vicino a uno spigolo vivo) il gancio superiore **DEVE** essere collegato al punto di ancoraggio, mentre l'altra estremità (lato assorbitore di energia esterno) deve essere collegata al punto di aggancio dell'imbracatura.

Per questo tipo di utilizzo il tirante d'aria deve essere ad almeno: *4,5 m sotto i piedi dell'utilizzatore.**

• **UTILIZZO SU PLE (IN PROSSIMITÀ DI UN DOPPIO SPIGOLO VIVO) SECONDO DIN 19427:**

L'avvolgitore KRATOS SAFETY FA 20 503 01 ha superato con successo le prove a fronte di un utilizzo in prossimità di un doppio spigolo vivo di raggio pari a $r \geq 0,5\text{mm}$ (secondo DIN 19427:2017).

Per questo tipo di utilizzo il punto di ancoraggio del dispositivo dovrà trovarsi come minimo 35 cm sotto lo spigolo superiore della ringhiera del cestello. **ATTENZIONE:** Se il punto di ancoraggio è posto a un'altezza superiore, sussiste un rischio di malfunzionamento del dispositivo (mancato arresto della caduta) e di ribaltamento della PLE.

Per ridurre i possibili rischi di espulsione, è necessario prediligere la connessione più corta possibile tra il punto di ancoraggio sulla PLE e l'anello di ancoraggio dell'imbracatura.

Per garantire il corretto funzionamento del dispositivo in caso di utilizzo in prossimità di un doppio spigolo vivo, il gancio superiore deve essere collegato al punto di ancoraggio del cestello e l'assorbitore di energia esterno posto sul cordino retrattile **DEVE OBBLIGATORIAMENTE** essere collegato al punto di aggancio dell'imbracatura; l'uso in senso inverso è **VIETATO**.

Controllare che il connettore collegato al punto di ancoraggio della PLE ruoti liberamente e non sia soggetto a nessuna sollecitazione trasversale e che, in caso di utilizzo del sistema anticaduta, non vi sia contatto con spigoli vivi.

Per questo tipo di utilizzo il tirante d'aria deve essere ad almeno: *4,5 m sotto lo spigolo superiore della ringhiera del cestello o 3,40 m sotto i piedi dell'utilizzatore.** (Vedere il disegno a pag. 6)

*: Per motivi di sicurezza, è essenziale controllare il tirante d'aria sul luogo di lavoro sia prima di ogni utilizzo sia durante l'utilizzo, in modo tale da accertarsi che in caso di caduta non vi saranno collisioni con il suolo o con eventuali ostacoli. Prestare particolare attenzione agli ostacoli in movimento (ad esempio camion, altri cestelli, ecc.). Tenere in considerazione le informazioni del costruttore in merito alle conseguenze dei movimenti della PLE in caso di utilizzo del sistema anticaduta.

In caso di caduta non è possibile escludere eventuali lesioni dovute all'impatto sulla piattaforma o sul braccio della PLE.

Utilizzare il prodotto tra: -30°C / 50°C.

Si raccomanda di non rilasciare bruscamente la cinghia quando è srotolata; è preferibile accompagnarla mentre si riavvolge all'interno del dispositivo. Prima e durante l'uso si consiglia di adottare tutte le misure necessarie per un eventuale salvataggio in assoluta sicurezza.

Il dispositivo può essere usato da una persona alla volta e deve essere utilizzato solo da persone edotte sul suo uso, competenti e in buona salute, oppure sotto la sorveglianza di una persona edotta e competente. **Attenzione!** Determinate condizioni mediche possono incidere sulla sicurezza dell'utilizzatore. In caso di dubbi, consultare il proprio medico.

Fare attenzione ai rischi che possono ridurre le prestazioni del dispositivo e, di conseguenza, la sicurezza dell'utilizzatore: temperature estreme (< -30°C o > 50°C), esposizioni climatiche prolungate (UV, umidità), esposizione ad agenti chimici, vincoli elettrici, torsioni indotte



nel sistema anticaduta in uso, spigoli vivi, sfregamenti o tagli, ecc.

Prima di ogni utilizzo verificare: che il sistema di bloccaggio sia funzionante e che l'indicatore di caduta (se presente) non sia stato attivato. Verificare che l'assorbitore non sia azionato. Verificare che la cinghia non presenti tagli, parti sfilacciate o bruciate. Verificare che le parti metalliche non siano deformate e/o ossidate e verificare il corretto funzionamento (bloccaggio/apertura) dei connettori. I carter di protezione e la copertura del dissipatore devono essere presenti e non danneggiati. Le marcature devono rimanere leggibili. In caso di dubbi sullo stato del dispositivo o dopo una caduta, evitare di riutilizzarlo (si consiglia di segnalare sullo stesso che è "FUORI USO") e restituirlo al produttore o a una persona competente da esso autorizzata.

È vietato eliminare o sostituire qualsiasi componente del dispositivo.

Prodotti chimici: In caso di contatto con prodotti chimici, solventi o materiali combustibili che possano influire sul suo funzionamento, mettere il dispositivo fuori servizio.

CARATTERISTICHE TECNICHE:

Lunghezza utile (da connettore a connettore): 1,80 m. Larghezza cinghia: 25 mm - Materiale: poliestere – Cedimento > 15 kN

COMPATIBILITÀ D'IMPIEGO:

Il dispositivo deve essere incorporato in un sistema anticaduta come riportato nella scheda descrittiva (fare riferimento alla norma EN363) con lo scopo di garantire che l'energia prodotta durante l'arresto della caduta sia inferiore a 6 kN. L'imbracatura anticaduta (EN361) è il solo dispositivo di prensione del corpo che è consentito utilizzare. Creare autonomamente un dispositivo anticaduta può rivelarsi pericoloso, poiché ogni funzione di sicurezza può interferire con un'altra funzione di sicurezza. Prima di ogni uso, quindi, fare riferimento alle raccomandazioni d'uso di ogni componente del sistema.

VERIFICA:

Per i dispositivi con cordino con cinghia la durata indicativa di servizio del prodotto è di 10 anni (rispettando il controllo annuo da parte di una persona competente autorizzata da KRATOS SAFETY), ma può aumentare o ridursi in base all'utilizzo e/o ai risultati delle verifiche annuali.

Il dispositivo deve essere sistematicamente controllato dal produttore o da una persona competente da esso autorizzata in caso di dubbi, di caduta e almeno con cadenza annuale, rispettando scrupolosamente le modalità operative per l'ispezione periodica indicate dal produttore (e in particolare le Guide d'ispezione rif. GI XX-XXXXXX-XX), in modo tale da verificarne la corretta resistenza e quindi la sicurezza dell'utilizzatore.

La scheda identificativa deve essere completata (per iscritto) dopo ogni controllo del prodotto; su di essa devono essere indicate la data del controllo e la data del controllo successivo. Si consiglia inoltre di indicare la data del controllo successivo anche sul prodotto stesso.

MANUTENZIONE E STOCCAGGIO: (Disposizioni da rispettare scrupolosamente)

Durante il trasporto tenere il dispositivo al riparo da qualunque elemento tagliente e conservarlo nel proprio imballaggio. Lavare con acqua e sapone, quindi asciugare il dispositivo con un panno e appenderlo in un locale aerato affinché finisca di asciugare naturalmente. Tenere il dispositivo, così come gli elementi che sono stati esposti all'umidità durante l'utilizzo, lontano da fiamme libere e da qualsiasi fonte di calore. Il dispositivo deve essere conservato nell'imballaggio originale, in un locale temperato, asciutto e aerato.

Deze handleiding dient te worden vertaald door de doorverkoper in de taal van het land waar de uitrusting wordt gebruikt, tenzij de vertaling wordt geleverd door de fabrikant. Voor uw veiligheid dient u de gebruiksinstructies, controle-instructies en instructies voor onderhoud en opslag strikt in acht te nemen.

De onderneming KRATOS SAFETY kan niet verantwoordelijk worden gehouden voor elk direct of indirect ongeluk dat zich voordoet als gevolg van een gebruik anders dan het gebruik bedoeld in deze handleiding. Gebruik deze uitrusting niet voor andere doeleinden dan waarvoor deze is bedoeld!

GEBRUIKSAANWIJZING EN VOORZORGSMAATREGELEN:

Een valbeveiliging met automatische blokkering is een persoonlijk beschermingsmiddel dat moet worden toegewezen aan één enkele gebruiker (het mag slechts door een persoon tegelijk worden gebruikt). Tijdens verplaatsingen van de gebruiker (omhoog – omlaag) rolt de band zich op en af op een katrol. De band wordt op spanning gehouden door een terugslagveer. Bij een val blokkeert het systeem het aftrollen van de band, stopt het de val onmiddellijk en start het met het afleiden van de energie. Tegelijkertijd scheurt de energieafleider aan het uiteinde van de intrekbare lijn af om de energie te absorberen die door de val is gegenereerd.

De valbeveiliging met automatische blokkering Olympe-S (ref. FA 20 503 01) is ontworpen voor een gebruik op een hoogwerker voorzien van een of meerdere verankeringspunten voor het gebruik van valbeschermingsystemen op het platform die voldoen aan de EN 280 (R > 3 kN). **De totale lengte van de uitrusting** (tussen de bevestigingsring van het harnas en het verankeringspunt van het platform) **mag niet meer zijn dan 1,80 meter**.

De veiligheid van de gebruiker hangt af van de voortdurende werking van de uitrusting en van het goede begrip van de instructies in deze gebruikershandleiding. De leesbaarheid van de markering van het product moet regelmatig worden gecontroleerd.

Om veiligheidsredenen en vóór elk gebruik controleren of er geen obstakel is dat de normale werking van de kabel of de band tegengaat in het geval van een val.

Het is verboden de intrekbare lijn van uw apparaat te verlengen (toevoegen van een lijn, verbindingstukken of andere onderdelen).

• VERTICAAL GEBRUIK VOLGENS EN 360:

Het verankeringspunt van het apparaat moet zich boven de gebruiker bevinden en voldoen aan norm EN 795 (minimale weerstand: R > 12kN – EN 795:2012).

De sluithaak kan op ongeacht welke manier worden aangesloten op het verankeringspunt van de structuur of met de bevestigingspunt van het harnas via een verbindingstuk (EN362).

Structuren met een kleine doorsnede en corrosie moeten vermeden worden, omdat deze de prestatie van de kabel of band negatief kunnen beïnvloeden, tenzij de kabels en banden op een juiste manier zijn beschermd.

Controleer of de algemene positie een schommelende beweging in geval van een val beperkt en of het werk wordt uitgevoerd op een manier die het risico op en de hoogte van een val beperkt.

De maximale hellingshoek bij verticaal gebruik moet zijn: 40°.

Bij dit gebruik moet de vrije ruimte ten minste zijn: 2,5 meter onder de voeten van de gebruiker.*

• HORIZONTAAL GEBRUIK:

De uitrusting is gecertificeerd voor horizontaal gebruik in de buurt van scherpe randen (PPE-R 11.060).

Bij horizontaal gebruik (dicht bij een scherpe rand), is het **CRUCIAAL** dat de hoge sluithaak wordt verbonden met een verankeringspunt en dat het andere uiteinde (externe energieabsorberende zijde) wordt verbonden met een verbindingpunt van het harnas.

Bij dit gebruik moet de vrije ruimte ten minste zijn: 4,5 meter onder de voeten van de gebruiker.*

• GEBRUIK OP EEN HOOGWERKER (VLAK BIJ EEN DUBBELE SCHERPE RAND) VOLGENS DINS 19427:

De oprolrichting KRATOS SAFETY FA 20 503 01 heeft met succes de tests doorstaan voor een gebruik vlak bij een dubbele scherpe punt met straal $r \geq 0,5$ mm (volgens DIN 19427:2017).

Voor dit gebruik dient het verankeringspunt van het apparaat zich op ten minste 35 cm onder de bovenste rand van de reling van de hoogwerker te bevinden. OPGELET: Er bestaat een risico op een slechte werking van het apparaat (geen blokkering van de val) en het omvallen van de hoogwerker indien het verankeringspunt zich op een hoger punt bevindt.

Om de risico's op uitwerping te verminderen, is het essentieel om de verbinding tussen het verankeringspunt op de hoogwerker en de bevestigingsring van het harnas zo kort mogelijk te laten zijn.

Om de goede werking van het apparaat te garanderen moet tijdens **het gebruik van het apparaat vlak bij een dubbele scherpe rand de hoge sluithaak verbonden zijn met het verankeringspunt van de hoogwerker en moet de externe energie-absorber op de intrekbare lijn VERPLICHT verbonden zijn met het bevestigingspunt van het harnas. Omgekeerd gebruik is VERBODEN.**

Het is nodig om erop toe te zien dat het verbindingstuk aan het verankeringspunt van de hoogwerker in alle vrijheid kan draaien en niet dwars belastbaar wordt, noch contact heeft met een rand in geval van het gebruik van een valbeschermingssysteem.

Bij dit gebruik moet de vrije ruimte ten minste zijn: 4,5 meter onder de bovenste rand van de reling van de hoogwerker of 3,40 meter onder de voeten van de gebruiker.* (Zie tekening blz. 6)

*: Uit veiligheidsoverwegingen is het essentieel om vóór en tijdens elk gebruik de vrije ruimte op de werkplek te controleren om er zeker van te zijn dat er in geval van een val geen botsing met de grond of met een obstakel kan plaatsvinden. Besteed hierbij extra aandacht aan bewegende obstakels (bijv. een vrachtwagen, een andere hoogwerker ...). Het is tevens noodzakelijk om rekening te houden met de informatie van de fabrikant inzake de impact van de bewegingen van de hoogwerker in geval van het gebruik van een valbeschermingssysteem.

In geval van een val kan letsel door de impact op het platform of de arm van de hoogwerker niet worden uitgesloten.

Gebruik het product tussen: -30°C / 50°C.

Het wordt aangeraden om de band niet plotseling los te laten wanneer deze is afgerold; het is beter om de band terug te leiden in de eenheid. We raden u aan om vóór en tijdens elk gebruik de benodigde maatregelen te nemen voor een eventuele veilige reddingsactie.

Deze uitrusting dient uitsluitend te worden gebruikt door opgeleide, bekwaame personen in goede gezondheid, of onder supervisie van een opgeleid en bekwaam persoon. **Let op!** Bepaalde medische condities kunnen de veiligheid van de gebruiker beïnvloeden. Neem in geval



van twijfel contact op met uw arts.

Let op voor risico's die de prestaties van uw apparatuur, en dus de veiligheid van de gebruiker, kunnen verminderen, als het blootgesteld wordt aan extreme temperaturen ($< -30^{\circ}\text{C}$ of $> 50^{\circ}\text{C}$), bij langdurige blootstelling aan klimaatomstandigheden (UV, vocht), aan chemische stoffen, aan elektrische spanning, aan de torsies die tweegebracht worden in het valbeschermingssysteem tijdens het gebruik, aan scherpe randen, aan wrijvingen of breuken, ...

Controleer vóór elk gebruik: of het blokkeringssysteem werkt en of de valverklikker niet ontgrendeld is (indien aanwezig op het verbindingsstuk). Controleer of de absorber niet ontgrendeld is. Controleer of de band niet stuk, gerafeld of verbrand is. Controleer of de metalen deeltjes niet vervormd of verroest zijn, en controleer of de verbindingsstukken goed werken (vergrendelen/openen). De beveiligingsbehuizingen en de afdekking van de energieafleider moeten aanwezig zijn en niet beschadigd. De markeringen moeten leesbaar blijven. In geval van twijfel over de staat van het apparaat, of na een val, mag het apparaat niet meer worden gebruikt (aangeraden wordt om het te identificeren als "BUITEN DIENST") en moet het naar de fabrikant of naar een competent persoon die door de fabrikant is gemachtigd, worden gestuurd.

Het is verboden om een onderdeel van het apparaat te verwijderen, toe te voegen of te vervangen.

Chemische producten: Stel het apparaat buiten werking in geval van contact met chemische producten, oplosmiddelen of brandstoffen die de werking kunnen aantasten.

TECHNISCHE KENMERKEN:

Bruikbare lengte (van verbindingsstuk tot verbindingsstuk): 1,80 m. Breedte band: 25 mm - Materiaal: polyester - Breeksterkte > 15 kN

GEBUIK IN COMBINATIE MET ANDER VEILIGHEIDSMATERIAAL:

Het apparaat wordt gebruikt met een valstopsysteem zoals omschreven in de beschrijving (zie norm EN363) om ervoor te zorgen dat de tijdens de valstop ontwikkelde energie minder dan 6 kN bedraagt. Een veiligheidsharnas (EN361) is het enige lichaamsharnas waarvan het gebruik is toegestaan. Het kan gevaarlijk zijn om een eigen valbeschermingssysteem te maken waarin elke veiligheidsfunctie invloed kan hebben op een andere veiligheidsfunctie. Raadpleeg dus vóór elk gebruik de aanbevelingen voor gebruik van elk onderdeel van het systeem.

CONTROLES:

De indicatieve levensduur van het product is 10 jaar (in het kader van de jaarlijkse inspectie door een door KRATOS SAFETY officieel erkend deskundig persoon) voor de apparaten met een band, maar deze kan toenemen of afnemen afhankelijk van het gebruik en/of de resultaten van de jaarlijkse controles.

De uitrusting moet systematisch worden gecontroleerd in geval van twijfel, na een val en ten minste elke twaalf maanden, door de fabrikant of een competent persoon die door de fabrikant gemachtigd is en volgens de periodieke controlevoorschriften van de fabrikant (en meer in het bijzonder de Inspectiegijs ref. GI XX-XXXXXX-XX), om de weerstand en dus de veiligheid van de gebruiker te garanderen.

De beschrijving moet (schriftelijk) worden aangevuld na elke controle van het product; de controledatum en de datum van de volgende controle moeten worden aangeduid op de beschrijving en het is ook raadzaam de datum van de volgende controle aan te geven op het product.

ONDERHOUD EN OPSLAG: (Strikt na te leven voorschriften)

Tijdens het vervoer houdt u de uitrusting verwijderd van alle snijdende delen en bewaart u deze in de verpakking. Schoonmaken met water en zeep. Afnemen met een doek en ophangen in een geventileerde ruimte, zodat de uitrusting op natuurlijke wijze kan drogen en uit de buurt houden van elk open vuur of warmtebron. Dit geldt ook voor onderdelen die tijdens het gebruik nat zijn geworden. Het apparaat moet in zijn verpakking opgeborgen worden in een droge en geventileerde ruimte met gematigde temperatuur.

Niniejsza instrukcja powinna być przetłumaczona przez dystrybutora na język kraju, w którym urządzenie jest używane, z wyjątkiem sytuacji, w której tłumaczenie dostarczył producent. Dla bezpieczeństwa użytkownika należy ściśle przestrzegać zasad użytkowania, kontrolowania, konserwacji i przechowywania urządzenia.

Firma KRATOS SAFETY nie ponosi odpowiedzialności za wszelkie przypadkowe, bezpośrednie lub pośrednie zdarzenia wynikające z użycia urządzenia w sposób niezgodny z zaleceniami niniejszej instrukcji. Nie należy przeciążać urządzenia!

SPOSÓB UŻYCIA I ŚRODKI OSTROŻNOŚCI:

System zabezpieczający przed upadkiem z automatycznym zatrzymaniem to urządzenie ochrony osobistej i musi być ono przypisane wyłącznie do jednego użytkownika (nie może być używane przez więcej niż jedną osobę równocześnie). W czasie przemieszczania się użytkownika (wspinaczka – schodzenie) pas rozwija się i nawija na bloczek. Napięcie pasa jest utrzymywane za pomocą sprężyny powrotnej. W razie upadku system blokuje rozwijanie się pasa, natychmiast zatrzymuje upadek na samym początku i pochłania jego energię; w tym samym czasie pochłaniacz energii z pasem na końcu liny elastycznej zrywa się, aby pochłoniąć energię wygenerowaną upadkiem.

System zabezpieczający przed upadkiem z automatycznym zatrzymaniem Olympe-S (nr ref. FA 20 503 01) zaprojektowano tak, by możliwe było jego użycie na ruchomym podłożu przejezdnym (MEWP), wyposażonym w jeden lub kilka punktów kotwienia do zastosowania przez systemy zabezpieczające przed upadkiem na podłożu zgodnie z normą EN 280 ($R > 3$ kN). **Calkowita długość wyposażenia** (od ucha do zawieszenia ciężaru i punktu kotwienia podestu) **nie może przekraczać 1,80 m**.

Bezpieczeństwo użytkownika zależy od właściwego stanu technicznego urządzenia i prawidłowego zrozumienia informacji zawartych w niniejszej instrukcji. Należy okresowo sprawdzać czytelność oznakowania produktu.

Ze względów bezpieczeństwa przed każdym użyciem należy upewnić się, czy w razie upadku żadna przeszkoda nie spowoduje zablokowania prawidłowego rozwinięcia się liny lub pasa.

Zabrania się przedłużania liny elastycznej urządzenia (dodanie liny, złączy lub innych podzespołów).

• UŻYTKOWANIE W PIONIE WEDŁUG NORMY EN 360:

Punkt mocowania uprząży powinien znajdować się powyżej użytkownika i być zgodny z normą EN 795 (wytrzymałość minimalna: $R > 12$ kN wg normy EN 795:2012).

Krętki można podłączyć niezależnie w punkcie kotwienia na konstrukcji lub w punkcie mocowania uprząży za pomocą złączy (EN362).

Należy bezwzględnie unikać przedmiotów o małej średnicy oraz korozji, ponieważ mogą one mieć wpływ na sprawne działanie liny lub pasa; w przypadku gdyby było to niemożliwe, należy chronić je w odpowiedni sposób.

Należy upewnić się, że podstawowy montaż zapobiega ograniczeniu ruchu wahadłowego w razie upadku oraz że montaż ten będzie wykonany tak, aby ograniczać ryzyko i wysokość upadku.

Kąt maksymalny nachylenia przy użyciu w pionie musi wynosić: 40° .

Wysokość prześwitu w tym zastosowaniu musi wynosić co najmniej: *2,5 m poniżej stóp użytkownika**.

• UŻYTKOWANIE W POZIOMIE:

Urządzenie jest przeznaczone do pracy w pozycji poziomej w pobliżu ostrych krawędzi (PPE-R 11.060).

W przypadku zastosowania poziomego (w pobliżu ostrej krawędzi) należy **KONIECZNIE** upewnić się, że krętki górny jest podłączony do punktu zakotwienia, a drugi koniec (po stronie zewnętrznego pochłaniacza energii) do punktu zamocowania uprząży.

Wysokość prześwitu w tym zastosowaniu musi wynosić co najmniej: *4,5 m poniżej stóp użytkownika**.

• ZASTOSOWANIE NA PODEŚCIE RUCHOMYM PRZEJEZDNYM (MEWP) (W POKLIU PODWÓJNEJ KRAWĘDZI) ZGODNIE Z NORMĄ DIN 19427:

Urządzenie samohamowne KRATOS SAFETY FA 20 503 01 przeszło pomyślnie testy zezwalające na użytkowanie w pobliżu podwójnej krawędzi o promieniu $r \geq 0,5$ mm (zgodnie z normą DIN 19427:2017).

W przypadku tego użytkowania, punkt mocowania urządzenia musi znajdować się co najmniej 35 cm pod górną krawędzią balustrady podnośnika. UWAGA: Istnieje ryzyko nieprawidłowego działania sprzętu (niezablokowania w razie upadku) i wywrócenia podestu ruchomego przejezdnego, jeśli punkt mocowania znajduje się wyżej niż wskazana wysokość.

Aby uniknąć ryzyka wysunięcia, należy wybrać najkrótsze połączenie pomiędzy punktem mocowania na MEWP a uchem do zawieszenia ciężaru uprząży.

Podczas użytkowania urządzenia w pobliżu podwójnej krawędzi, aby zapewnić jego prawidłowe działanie, krętki górny należy podłączyć do punktu kotwienia podnośnika, zewnętrznego pochłaniacza energii na linie elastycznej **MUSI OBOWIĄZKOWO** być podłączony do punktu mocowania na uprząży, używanie w odwrotnym kierunku jest **ZABRONIONE**.

Należy sprawdzić, czy złączka podłączona do punktu mocowania na MEWP swobodnie się obraca i nie działają na nią żadne siły boczne, ani nie jest w kontakcie z krawędzią w przypadku zastosowania systemu zabezpieczającego przed upadkiem.

Wysokość prześwitu w tym zastosowaniu musi wynosić co najmniej: *4,5 m poniżej górnej krawędzi balustrady podnośnika lub 3,40 m poniżej stóp użytkownika*. * (Patrz rysunek, str. 6)

* Z przyczyn bezpieczeństwa należy sprawdzić prześwit na miejscu pracy przed każdym użyciem i podczas użytkowania, aby upewnić się, że w razie upadku nie nastąpi zderzenie z gruntem lub przeszkodą. Należy zwrócić szczególną uwagę na ruchome przeszkody (na przykład ciężarówka, inny podnośnik itd.). Należy również pamiętać o informacjach dostarczonych przez producenta dotyczących wpływu ruchów MEWP w przypadku zastosowania systemu zabezpieczającego przed upadkiem.

W razie upadku nie można wykluczyć urazów wynikających z uderzenia o podest ruchomy przejezdny lub strzałkę ugięcia MEWP.

Produktu można używać w temperaturach od: -30°C do 50°C .

Nie należy gwałtownie zwalniać pasa, gdy jest on rozwinięty; podczas jego powrotu do jednostki należy go przytrzymać. Przed i podczas użytkowania należy przygotować środki niezbędne do sprawnego udzielenia pomocy w razie wypadku.

To urządzenie może być używane wyłącznie przez osoby przeszkolone w zakresie użytkowania produktu, upoważnione i zdrowe, lub pod nadzorem innej upoważnionej osoby. **Uwaga!** Niektóre dolegliwości mogą mieć wpływ na bezpieczeństwo użytkownika, w razie



wątpliwości należy zasięgnąć porady lekarza.

Należy zwracać uwagę na zagrożenia, które mogą ograniczać sprawność wyposażenia i tym samym bezpieczeństwo użytkownika: jeżeli wyposażenie wystawiono na działanie ekstremalnych temperatur (< -30°C lub > 50°C), na długotrwałe działanie warunków atmosferycznych (UV, wilgoć), czynników chemicznych, elektrycznych, siły skrętne działające na system asekuracyjny w czasie użytkowania, ostre krawędzie, tarcie lub przecięcia itp.

Przed każdym użyciem należy sprawdzić, czy system blokujący funkcjonuje poprawnie i czy sygnalizator upadku się nie włączył (jeżeli taki występuje na złączu). Sprawdzić, czy pochłaniacz energii nie został uruchomiony. Sprawdzić, czy pas nie jest przecięty, postrzępiony, nadpalony. Sprawdzić, czy części metalowe nie są zdeformowane lub skorodowane i sprawdzić prawidłowe działanie (blokowanie/otwieranie) złączek. Osłony zabezpieczające i pokrywa pochłaniacza energii muszą być zamontowane na miejscu i nie mogą być uszkodzone. Oznakowania muszą być czytelne. W razie wątpliwości co do stanu urządzenia lub w razie upadku, urządzenie nie może być dalej użytkowane (należy je oznakować etykietą „WYCOFANO Z EKSPLOATACJI”) i powinno zostać zwrócone do producenta lub do kompetentnej osoby przez niego wyznaczonej.

Zabrania się dodawania, odłączania lub zastępowania którejkolwiek z części składowych urządzenia.

Środki chemiczne: W przypadku kontaktu ze środkami chemicznymi, rozpuszczalnikami lub środkami łatwopalnymi, które mogłyby wpłynąć na działanie urządzenia, należy zaprzestać użytkowania sprzętu.

CHARAKTERYSTYKA TECHNICZNA:

Długość użytkowa (od złączki do złączki): 1,80 m. Długość pasa: 25 mm. Tworzywo: poliestrowe. Wytrzymałość: > 15 kN

ZASTOSOWANIE:

Produkt stosuje się wraz z systemem zabezpieczającym przed upadkiem, zgodnie z opisem na karcie (zob. norma PN-EN 363) w celu zapewnienia, że energia wytworzona podczas amortyzacji upadku wyniesie mniej niż 6 kN. Uprząż zabezpieczająca przed upadkiem (wg normy PN-EN 361) jest jedynym dozwolonym systemem zaczepowym. Tworzenie własnego systemu zabezpieczającego przed upadkiem, w którym każdy z elementów może wpływać na bezpieczne funkcjonowanie innego elementu, jest niebezpieczne. Dlatego przed każdym użyciem należy zapoznać się z zaleceniami użytkownika każdego elementu systemu.

PRZEGLĄD:

Orientacyjny okres przydatności produktu wynosi 10 lat (przy przeprowadzaniu corocznej kontroli przez kompetentną osobę zatwierdzoną przez KRATOS SAFETY) w przypadku urządzeń z długim pasem. Niemniej jednak może on ulec skróceniu lub wydłużeniu w zależności od sposobu użytkowania i/lub wyników dorocznych kontroli.

Sprzęt należy regularnie poddawać kontroli w razie wątpliwości, upadku oraz przynajmniej raz w roku. Kontrolę powinien wykonywać producent lub wyznaczona przez niego, kompetentna osoba z zachowaniem ścisłej zgodności z procedurą kontroli okresowej producenta (i w szczególności z zaleceniami Instrukcji przeglądów nr. ref. GI XX-XXXXXX-XX).

Kartę identyfikacyjną produktu należy wypełnić (pisemnie) po każdej kontroli produktu. Datę przeprowadzenia kontroli oraz termin następnej kontroli należy zapisać na karcie identyfikacyjnej. Zaleca się również wpisanie daty następnej kontroli na produkcie.

KONSERWACJA I PRZECHOWYWANIE: (Zalecenia wymagające ścisłego przestrzegania)

Podczas transportu należy przechowywać urządzenie w oryginalnym opakowaniu i w bezpiecznej odległości od ostrych krawędzi. Czyścić wodą, wycierać szmatką i wieszać w miejscu przewiewnym, aby wysuszenie sprzętu następowało w sposób naturalny, z dala od bezpośrednich źródeł ciepła i ognia. W przypadku zawilgocenia elementów urządzenia w czasie użytkowania, postępować w taki sam sposób. Urządzenie należy przechowywać w suchym i przewiewnym pomieszczeniu o umiarkowanej temperaturze, w oryginalnym opakowaniu.



Estas instruções devem ser traduzidas pelo revendedor, no idioma do país onde o equipamento é utilizado, exceto se a tradução for fornecida pelo fabricante. Para sua própria segurança, cumpra estritamente as instruções de utilização, verificação, manutenção e armazenamento. A KRATOS SAFETY não pode ser responsabilizada por qualquer acidente, direto ou indireto, ocorrido devido a uma utilização diferente da especificada neste folheto, razão pela qual o equipamento deve ser utilizado dentro dos respetivos limites!

MODO DE UTILIZAÇÃO E PRECAUCÕES:

Um dispositivo ant queda de tração automática é um equipamento de proteção individual que deve ser atribuído a um único utilizador (só pode ser utilizado por uma pessoa de cada vez). No decorrer das deslocações do utilizador (subida – descida), a correia enrola-se e desenrola-se sobre uma polia. A correia é mantida em tensão graças a uma mola de tração. Em caso de queda, um sistema bloqueia o desenrolar da correia, interrompe instantaneamente a queda iniciada e começa a dissipar energia e, em simultâneo, o absorvedor de energia posicionado na fita retrátil rasga-se para absorver a energia gerada pela queda.

O dispositivo ant queda de tração automática Olympe-S (ref.ª FA 20 503 01) foi concebido para ser utilizado numa Plataforma Elevatória Móvel para Pessoas (PEMP) equipada com um ou vários pontos de ancoragem para a utilização dos sistemas ant queda na plataforma em conformidade com a norma EN 280 ($R > 3$ kN). **O comprimento total do equipamento** (entre o anel de fixação do arnês e o ponto de ancoragem da plataforma) **não deve exceder 1,80 m.**

A segurança do utilizador depende da eficácia permanente do equipamento e do cumprimento de todas as instruções incluídas neste manual de utilização. Verifique periodicamente a legibilidade da etiqueta do produto.

Por motivos de segurança e antes de cada utilização, certifique-se de que, em caso de queda, não existem obstáculos a impedir o desenrolar normal do cabo ou da correia.

É proibido alongar a fita retrátil do equipamento (através da adição de cabo, conectores ou outros componentes).

• UTILIZAÇÃO VERTICAL DE ACORDO COM A NORMA EN 360:

O ponto de ancoragem do equipamento deve ficar situado por cima do utilizador e estar em conformidade com a norma EN 795 (resistência mínima: $R > 12$ kN – EN 795:2012).

O anilha pode ser conectado indiferentemente no ponto de ancoragem da estrutura ou no ponto de fixação do arnês através de um conector (EN 362).

As estruturas de diâmetro reduzido e a corrosão devem ser evitadas uma vez que podem afetar o desempenho do cabo ou da correia. Caso não seja possível, estes devem ser protegidos de forma adequada.

Verifique se a disposição geral limita o movimento pendular em caso de queda e se o trabalho é efetuado de modo a limitar o risco e a altura da queda.

O ângulo máximo de inclinação durante uma utilização na vertical deve ser de: 40° .

Nesta utilização, a distância mínima na vertical deve ser de: *2,5 m abaixo dos pés do utilizador.**

• UTILIZAÇÃO HORIZONTAL:

O equipamento está certificado para utilização na horizontal se existir proximidade com arestas cortantes (PPE-R 11.060).

Durante uma utilização na horizontal (perto de uma aresta cortante), é **OBRIGATÓRIO** que o anilha de topo esteja ligado ao ponto de fixação e que a outra extremidade (lado do absorvedor de energia externo) esteja ligada ao ponto de fixação do arnês.

Nesta utilização, a distância mínima na vertical deve ser de: *4,5 m abaixo dos pés do utilizador.**

• UTILIZAÇÃO SOBRE UMA PEMP (NA PROXIMIDADE DE UMA DUPLA ARESTA CORTANTE) SEGUNDO A NORMA DIN 19427:

O enrolador KRATOS SAFETY FA 20 503 01 passou com sucesso nos testes para uma utilização na proximidade de uma dupla aresta cortante de raio $r \geq 0,5$ mm (de acordo com a DIN 19427:2017).

Para esta utilização, o ponto de ancoragem do equipamento deve estar situado pelo menos 35 cm abaixo da aresta superior do gradeamento da estrutura. **ATENÇÃO:** existe um risco de mau funcionamento do equipamento (o não bloqueio da queda) e de inversão da PEMP caso o ponto de ancoragem esteja situado a uma altura superior.

De forma a reduzir os riscos de ejeção, é indispensável garantir uma conexão mais curta entre o ponto de ancoragem na PEMP e o anel de fixação do arnês.

Ao utilizar o equipamento na proximidade de uma dupla aresta cortante, de forma a garantir o bom funcionamento do mesmo, o gancho deve estar ligado ao ponto de ancoragem da estrutura e o absorvedor de energia externo colocado na fita retrátil **DEVE OBRIGATORIAMENTE** estar ligado ao ponto de fixação do arnês. A utilização no sentido inverso é **PROIBIDA**.

É necessário garantir que o conector ligado ao ponto de ancoragem da PEMP consegue rodar livremente e que não está sujeito a qualquer movimento transversal nem a qualquer contacto com uma aresta em caso de utilização do sistema ant queda.

Nesta utilização, a distância mínima na vertical deve ser de: *4,5 m abaixo da aresta superior do gradeamento da estrutura ou 3,40 m abaixo dos pés do utilizador.** (Ver desenho p. 6)

*: por motivos de segurança, é essencial verificar a distância na vertical no local de trabalho antes e durante cada utilização de forma a assegurar que, em caso de queda, não existirá colisão com o solo ou com um obstáculo. Prestar especial atenção aos obstáculos em movimento (por exemplo, um camião, uma outra estrutura...). É igualmente indispensável ter em conta as informações do fabricante relativas ao impacto dos movimentos da PEMP em caso de utilização do sistema ant queda.

Em caso de queda, podem ocorrer ferimentos devido ao impacto na plataforma ou no braço da PEMP.

Utilize o produto entre: -30 °C/ 50 °C.

Recomenda-se que não largue subitamente a correia se esta estiver desenrolada; será preferível segurá-la até estar totalmente enrolada. Antes e durante qualquer utilização, é aconselhável tomar todas as medidas necessárias para uma eventual operação de salvamento em segurança. Este equipamento deve ser utilizado exclusivamente por pessoas qualificadas, competentes e saudáveis, ou sob a supervisão de uma pessoa qualificada e competente. **Atenção!** Algumas condições clínicas podem afetar a segurança do utilizador. Em caso de dúvida, contacte o seu médico.

Atenção aos riscos que podem reduzir o desempenho do seu equipamento e, por conseguinte, a segurança do utilizador se estiver exposto a temperaturas extremas (< -30 °C ou > 50 °C), exposições climáticas prolongadas (UV, humidade), agentes químicos, restrições elétricas, com



torções induzidas no sistema antiqueda em utilização, arestas cortantes, atritos ou cortes...

Antes de cada utilização, é necessário verificar se o sistema de bloqueio está operacional e se o indicador de queda não está ativado (se existente no conector). Confirme que o absorvedor não está destravado. Verifique se a correia não está cortada, desfiada, queimada. Verifique se as partes metálicas não estão deformadas nem oxidadas e verifique o bom funcionamento (dispositivo de bloqueio/abertura) dos conectores. Os cárteres de proteção e a cobertura do absorvedor de energia devem estar presentes e não danificados. As marcações devem permanecer legíveis. Em caso de dúvida sobre o estado do equipamento ou depois de uma queda, este deixa de ser reutilizável (recomenda-se que adicione a marcação "EQUIPAMENTO INUTILIZÁVEL") e deve ser devolvido ao fabricante ou a uma pessoa competente, mandatada pelo primeiro.

É proibido adicionar, remover ou substituir qualquer componente do equipamento.

Produtos químicos: não utilize o equipamento em caso de contacto com produtos químicos, solventes ou combustíveis, os quais poderão afetar o seu funcionamento.

CARACTERÍSTICAS TÉCNICAS:

Comprimento útil (de conector a conector): 1,80 m. Largura da correia: 25 mm – Material: poliéster – Rutura > 15 kN

COMPATIBILIDADES DE UTILIZAÇÃO:

O equipamento deve ser incorporado num sistema de paragem de quedas, conforme definido na ficha descritiva (consultar a norma EN 363) a fim de assegurar que a energia gerada durante a interrupção da queda seja inferior a 6 kN. Um amês antiqueda (EN 361) é o único dispositivo de prensão do corpo permitido. Pode ser perigoso criar o seu próprio sistema antiqueda, no qual uma determinada função de segurança pode interferir com uma outra função de segurança. Assim, antes de cada utilização, lembre-se sempre das recomendações de utilização de cada componente do sistema.

VERIFICAÇÃO:

A vida útil indicativa do produto é de 10 anos (desde que se respeite a inspeção anual por uma pessoa competente autorizada pela KRATOS SAFETY), para os aparelhos com correia, mas pode ser aumentada ou diminuída em função da utilização e/ou dos resultados das verificações anuais.

O equipamento deve ser sistematicamente inspecionado em caso de dúvida, de queda e pelo menos todos os doze meses pelo fabricante ou uma pessoa competente, e conforme os modos de inspeção periódicos do fabricante (e em particular os Guias de inspeção com a ref.ª GI XX-XXXXXX-XX), de modo a assegurar a sua resistência e a segurança do utilizador.

A ficha de identificação do produto deverá ser preenchida (por escrito) após cada verificação. As datas da inspeção atual e posterior devem ser indicadas na ficha de identificação. Recomenda-se igualmente que a data da inspeção seguinte seja indicada no produto.

MANUTENÇÃO E ARMAZENAMENTO: (Instruções a respeitar obrigatoriamente)

Durante o transporte, mantenha o equipamento afastado de qualquer peça cortante e conserve-o na sua embalagem. Lave com água e sabão, enxugue com um pano seco e pendure num local arejado, deixando secar naturalmente e afastado de qualquer chama direta ou fonte de calor, utilizando o mesmo procedimento para os componentes que tenham estado sujeitos a humidade durante a sua utilização. O equipamento deve ser arrumado num local ameno, seco e arejado, dentro da respetiva embalagem.



Denne vejledning bør oversættes til sproget i det land, hvori udstyret benyttes, (undtagen hvis oversættelsen leveres af fabrikanten). For din egen sikkerheds skyld bør du nøje overholde instrukserne vedrørende brug, eftersyn, vedligeholdelse og opbevaring. KRATOS SAFETY kan ikke gøres ansvarlig for uheld, der måtte indtræffe som direkte eller indirekte følge af anden brug end den, der er foreskrevet i denne vejledning; sørg derfor for ikke at overbelaste udstyret!

BRUGSANVISNING OG FORHOLDSREGLER:

En faldstopblok er et personligt værnemiddel, som kun må tildeles én enkelt bruger (det må ikke benyttes af flere personer samtidig). Når brugeren bevæger sig (op - ned), ruller gjorden sig ind eller ud på en blokskive. Gjorden holdes i spænd af en returfeder. I tilfælde af fald blokerer et system udrulningen af kablet/stroppen, standser straks det påbegyndte fald og begynder at fordele energien, samtidig med at energidissipatoren på stroppen placerer for enden af den sammentrækkelige line rives op for at absorbere energien fra faldet.

Faldblok med automatisk fangindretning Olympe S (ref. FA 20 503 01) er udviklet til brug på en mobil bomlift med arbejdsplatform (PEMP) udstyret med en eller flere ankerpunkter til brug for faldssystemer på platformen i overensstemmelse med EN 280 (R>3 kN). **Udstyrets total længde** (mellem forankringsringene på selen og ankerpunktet på platformen) **må ikke være større end 1,80 m**.

Brugerens sikkerhed er afhængig af, at udstyret holdes funktionsdygtigt, og at forskrifterne i denne brugsvejledning overholdes. Produktets mærkning fortsatte læsbarhed skal kontrolleres med regelmæssige mellemrum.

Af sikkerhedsårsager bør du altid for hver ibrugtagning kontrollere, at der ikke er noget, der forhindrer wiren i at rulle sig ud på normal vis. Det er forbudt at forlænge den sammentrækkelige line i apparatet (tilføjelse af line, karabinhager eller andre komponenter).

• **VERTIKAL ANVENDELSE IHT. EN 360:**

Sikringsholderens ankerpunkt skal finde sig over brugeren og være i overensstemmelse med normen EN 795 (minimumstyrke: R>12kN – EN 795:2012).

Den øverste hage kan tilsluttes uafhængigt på strukturens forankringspunkt eller på faldselens forankringspunkt ved brug af en karabinhage (EN362).

Der må ikke være forekomst af strukturer med lille diameter og korrosion, da sådanne kan mindske kablets eller stropens effektivitet. Ellers skal der benyttes en passende beskyttelse til kablet eller stroppen.

Undersøg om den generelle placering begrænser pendulbevægelsen i tilfælde af fald, og at arbejdet kan udføres på en måde, så risiko og faldlængde begrænses.

Den maksimale hældningsvinkel ved lodret anvendelse må være på: 40°.

I dette tilfælde skal den fri højde være mindst: *2,5 m under brugerens fodder.**

• **VANDRET ANVENDELSE:**

Udstyret er certificeret til vandret brug tæt ved skarpe kanter (PPE-R 11.060).

Ved vandret brug (tæt ved en skarp kant) er det **BYDENDE NØDVENDIGT**, at den øverste hage er forbundet til forankringspunktet, og at den anden ende (ekstern energiabsorberende side) er forbundet til faldselens fæstepunkt.

I dette tilfælde skal den fri højde være mindst: *4,5 m under brugerens fodder.**

• **ANVENDELSE PÅ EN PEMP (TÆT PÅ EN SKARP DOBBELTKANT) IHT. DIN 19427:**

Oprulleren KRATOS SAFETY FA 20 503 01 har med succes bestået test om brug tæt på en skarp dobbeltkant med en radius r>0,5 mm (iht. DIN 19427:2017).

For denne brug skal apparatets forankringspunkt være mindst 35 cm under overkanten på kurvens sikkerhedsrækværk. ADVARSEL! Der er risiko for, at udstyret ikke fungerer korrekt (at faldet ikke bremses) og at vende PEMP forkert, hvis ankerpunktet befinder sig højere oppe.

For at reducere risikoen for udskydning, er det ubetinget nødvendigt at vælge den korteste forbindelse mellem ankerpunktet på PEMP (den mobile bomlift med mandskabskurv) og selens forankringsring.

Ved anvendelse således at apparatet fungerer sikkert tæt ved en skarp kant, skal den øverste hage være forbundet til kurvens forankringspunkt, ekstern energiabsorberende, der er placeret på den sammentrækkelige line, **SKAL ABSOLUT** være forbundet til faldselens forankringspunkt, anvendelse i modsat retning er **FORBUDT**.

Man skal nødvendigvis være opmærksom på, at koblingselementet, der er forbundet med PEMP kan rotere frit, og at den ikke udsættes for nogen transversal påvirkning, ej heller kontakt med en kant, såfremt systemet anvendes som faldsikring.

I dette tilfælde skal den fri højde være mindst: *4,5 m under overkanten på kurvens sikkerhedsrækværk, eller 3,4 m under brugerens fodder.** (Se tegning s. 6)

*: Det er væsentligt af hensyn til sikkerhed at kontrollere den fri højde på arbejdsstedet før hver anvendelse og under anvendelsen for at være sikker på, at der ikke kan forekomme sammenstød med jorden eller en hindring i tilfælde af fald. Vær særligt opmærksom på hindringer i bevægelse (for eksempel en lastbil eller en anden mandskabskurv ...). Det er endvidere strengt nødvendigt at bemærke sig producentens informationer om effekten af PEMP's bevægelser ved anvendelse af faldsikringssystemet.

I tilfælde af fald kan kvæstelser forårsaget af stød mod platformen eller PEMP'ens bom, ikke udelukkes.

Anvend produktet mellem: -30 °C / 50 °C.

Det anbefales, at remmen ikke slippes brat, når den er udrullet; det anbefales, at følge det med hånden, når det ruller tilbage i oprulleren. Før og under brug anbefaler vi, at der tages de nødvendige forholdsregler til at kunne udføre en eventuel redningsaktion i sikkerhed.

Udstyret bør kun benyttes af dertil uddannede og faglærte personer ved godt helbred, eller under opsyn af en dertil uddannet og faglært person. **Bemærk!** Visse helbredsmæssige betingelser kan påvirke brugerens sikkerhed. I tvivlstilfælde bør du kontakte din læge.

Vær opmærksom på de risici, der kan reducere udstyrets ydelse og dermed brugerens sikkerhed, hvis udstyret udsættes for ekstreme temperaturer (< -30°C eller > 50°C), længere varende udsættelse for klimatiske forhold (UV, fugtighed), kemikalier, elektrisk påvirkning, vridninger påført på faldsystemet under brug, skarpe kanter, gnidninger eller skæringer m.m.

Inden hver afbenyttelse skal det undersøges, om blokeringsystemet virker, samt at faldkontrollen ikke er aktiveret (hvis en sådan eksisterer på koblingselementet). Kontrollér, at absorberer ikke er udløst. Kontrollér, om kablet/stroppen er skåret, trævlet, brændt. Kontrollér, om metaldelene er deformerede eller rustne, og kontrollér, at karabinhagerne fungerer korrekt (låsning/åbning). Beskyttelsesplader og afskærmning til energidissipatoren skal være på plads og ubeskadigede. Mærkningerne skal være læselige. I tilfælde af tvivl om apparatets



tilstand, eller efter et fald, må apparatet ikke benyttes igen (det anbefales at mærke det UDE AF DRIFT) og det returneres til fabrikanten eller en kompetent person, bemyndiget af fabrikanten.

Det er forbudt at tilføje, fjerne eller udskifte bestanddele, uanset hvilke, på apparatet.

Kemiske produkter: Tag apparatet ud af drift, hvis det kommer i kontakt med kemiske produkter, opløsningsmidler eller brændbare stoffer, som kan påvirke funktionen.

TEKNISKE SPECIFIKATIONER:

Nyttelængde (fra koblingsselement til koblingsselement): 1,80 m. Stroppens bredde: 25 mm – Materiale: Polyester – brudstyrke > 15 kN

FORENELIG BRUG:

Produktet bruges med et faldstoppesystem som defineret i beskrivelsen (se DS/EN363 standard) med det formål at sikre, at energien, der udvikles ved stop af et fald, er under 6 kN. En faldsikringssele (DS/EN361) er den eneste anordning til fastholdelse af kroppen, som det er tilladt at benytte. Det kan være farligt at benytte et selvopfundet faldsikringsystem, hvor én sikkerhedsfunktion kan indvirke på en anden. Derfor skal man altid henholde sig til brugsanvisningerne for hver bestanddel af systemet, før det tages i brug.

EFTERSYN:

Produktets vejledende brugslevetid er 10 år (ved overholdelse af det årlige eftersyn af en kompetent person, der er godkendt af KRATOS SAFETY), for apparater med stropline, men det kan være kortere eller længere afhængigt af hvordan apparatet bruges og/eller resultatet af de årlige eftersyn.

Udstyret skal konsekvent kontrolleres i tvivlstilfælde, eller hvis der forekommer fald, og mindst én gang om året af fabrikanten eller en kompetent person bemyndiget af fabrikanten med strikt overholdelse af producentens procedure for periodiske eftersyn (og i særdeles inspektionsvejledningerne ref. GI XX-XXXXXX-XX) for at garantere udstyrets modstandsdygtighed og brugerens sikkerhed.

Id-rapporten skal udfyldes (skriftligt) efter hver inspektion af produktet, idet datoen for eftersynet og datoen for det næste eftersyn skal angives i Id-rapporten, ligesom det anbefales, at datoen for næste inspektion angives på produktet.

VEDLIGEHOLDELSE OG OPBEVARING: (Påbud der skal overholdes nøje)

Under transport skal faldselen holdes på afstand af skarpe genstande, og opbevares i sin emballage. Rengør med vand, tør af med en klud, og hæng op i et ventileret lokale til naturlig tørring på afstand af direkte ild eller varmekilder; det samme gælder for elementer, som er blevet fugtige under brugen. Apparatet skal opbevares i et tempereret lokale, tørt og ventileret i dets emballage.



Tämä ohje tulee kääntää jälleenympyyjän toimesta sen maan kielelle, jossa varustusta käytetään (paitsi jos valmistaja on toiminut käännöksen). Turvallisuussyistä noudata tiukasti käyttö-, tarkastus-, huolto- ja säilytysohjeita.

KRATOS SAFETY-yhtiötä ei voida pitää vastuussa suorista tai epäsuorista onnettomuksista, jotka aiheutuvat muunlaisesta käytöstä, kuin mitä tässä ohjeessa tarkoitetaan, älä siis ylitä tämän varustuksen käyttörajoja!

KÄYTTÖOHJE JA VAROTOIMET:

Automaattinen putoamisenestojärjestelmä on henkilökohtainen suojavaruste, ja sen tulee olla vain yhden henkilön käytössä kerrallaan. Kun käyttäjä liikkuu (nousee – laskeutuu), köysi kelautuu automaattisesti sisään ja ulos taljalla. Köysi pysyy kireällä palautusjousen ansiosta. Putoamisen sattussa järjestelmä lukitsee hihnan ja pysäyttää välittömästi putoamisen sekä alkaa vaimentaa energiaa. Samalla nauhan energianvaimennin, joka sijaitsee sisäänvedettävän turvaköyden päässä, murtuu absorboidakseen putoamisen aiheuttaman energian.

Olympe-S-putoamissuojain kelautuvilla tarraimilla (tuote FA 20 503 01) on suunniteltu käytettäväksi siirrettävässä henkilönostimessa (SHN), joka on varustettu yhdellä tai useammalla kiinnityspisteellä putoamisenestojarjestelmän käyttämiseksi nostimessa standardin EN 280 mukaisesti (R > 3 kN). **Laitteiston kokonaispituus** (valjaiden kiinnityssilmukasta nostimen tason kiinnityspisteeseen) **ei saa olla yli 1,80 m**. Käyttäjän turvallisuus riippuu varustuksen jatkuvasta tehokkuudesta ja näiden käyttöohjeiden hyvästä ymmärtämisestä. Tuotteen merkintöjen luettavuus tulee tarkastaa säännöllisesti.

Turvallisuussyistä ja aina ennen käyttöä varmista, ettei mikään este häiritse köyden tai hihnan normaalia toimintaa.

Laitteen sisäänvedettävän turvaköyden pidentäminen on kielletty (lisäämällä köyttä, liittimiä tai muita osia).

• EN 360:N MUKAINEN PYSTYTASOKÄYTTÖ:

Laitteen kiinnityspisteen on sijaittava käyttäjän yläpuolella ja oltava standardin EN 795 mukainen (vähimmäislujuus: R > 12 kN – EN 795:2012).

Kiertohaka voidaan kytkeä joko rakenteen ankkurointipisteeseen tai valjaiden ankkurointipisteeseen liittimen (EN 362) AVULLA.

Ohuita rakenteita ja korroosiota on vältettävä, koska ne voivat vaikuttaa haitallisesti köyden tai hihnan tehokkuuteen. Muussa tapauksessa ne on suojattava sopivalla tavalla.

Tarkista, että yleisasetelmassa on huomioitu ns. ”heilurilike” putoamisen sattussa ja että työ voidaan tehdä turvallisesti ja että putoamiskorkeus pysyy mahdollisimman pienenä.

Pystykäytössä enimmäiskallistuskulman on oltava: 40°.

Tässä käytössä vapaan tilan tarve on vähintään: *2,5 m käyttäjän jalkojen alapuolella.**

• VAAKATASOKÄYTTÖ:

Varuste on sertifioitu terävien reunojen lähellä tapahtuvaa vaakatasokäyttöä varten (PPE-R 11.060).

Vaakatasokäytössä (terävän reunan lähellä) **ON EHDOTTOMASTI** kiinnitettävä ylähaka kiinnityspisteeseen ja toinen pää (ulkoisen energianvaimentimen puoli) yhdistettävä valjaiden kiinnityspisteeseen.

Tässä käytössä vapaan tilan tarve on vähintään: *4,5 m käyttäjän jalkojen alapuolella.**

• KÄYTTÖ SIIRRETTÄVÄSSÄ HENKILÖNOSTIMESSA (KAHDEN TERÄVÄN KULMAN LÄHEISYYDESSÄ) DIN 19427:N MUKAAN:

KRATOS SAFETY FA 20 503 01 –kelain on läpäissyt testit, jotka koskevat käyttöä sellaisen kahden terävän kulman läheisyydessä, joiden säde $r \geq 0,5$ mm (DIN 19427:2017 mukaisesti).

Tällaisen käytön aikana laitteen kiinnityspisteen täytyy olla vähintään 35 cm nostokorin kaiteen yläsärmän alapuolella. HUOMAA: Laitteen toimintahäiriön vaara (lukitusjärjestelmä ei toimi) ja siirrettävän henkilönostimen kaatumisen vaara, jos kiinnityspiste sijaitsee korkeammalla.

Sinkoutumisriskin pienentämiseksi on ehdottomasti suositava mahdollisimman lyhyttä yhteyttä SHN:n kiinnityspisteestä valjaiden kiinnityssilmukkaan.

Käytettäessä laitetta vaakatasossa lähellä kahta terävää kulmaa ylähaka on liitettävä rakenteen ankkurointikohtaan, sisäänvedettävässä turvaköydessä olevan ulkoisen energianvaimentimen **ON EHDOTTOMASTI** oltava kytkettynä valjaiden ankkurointikohtaan, käyttö päinvastaisessa suunnassa on **KIELLETTY**.

On valvottava, että SHN:n kiinnityspisteeseen liitetty liitin pääsee pyörimään vapaasti ja ettei siihen kohdistu minkäänlaista poikkeittaista kuormitusta eikä se kulmaan särmään putoamisenestojarjestelmää käytettäessä.

Tässä käytössä vapaan tilan tarve on vähintään: *4,5 m korin kaiteen yläsärmän alapuolella tai 3,40 m käyttäjän jalkojen alapuolella.** (Katso piirustus s. 6.)

*: Turvallisuussyistä on ehdottoman välttämätöntä tarkistaa vapaan tilan tarve työskentelypaikalla ennen jokaista käyttökertaa ja käytön aikana, jotta voidaan olla varmoja, ettei putoamisen yhteydessä tapahdu törmäystä maahan tai esteeseen. Kiinnitä erityistä huomiota liikkuviin esteisiin (esim. kuorma-autot, muut nostokorit jne.). Lisäksi on välttämätöntä ottaa huomioon valmistajan ilmoittamat tiedot SHN:n liikkeiden vaikutuksista käytettäessä putoamisenestojarjestelmää.

Putoamisen sattussa henkilönostimien taseon tai puomiin iskeytymisestä aiheutuvat vammat eivät ole mahdollisia.

Käytä tuotetta lämpötilassa: -30 °C / 50 °C.

Hihnaa ei saa hellittää äkkipikaisesti, kun se on purkautunut ulos. On parempi pitää köydestä sen sisään kelautumisen auttamiseksi. Suosittelemme, että ennen käyttöä ja sen aikana varustaudutaan niin, että mahdollinen pelastaminen voi tapahtua täysin turvallisesti.

Tätä varustusta saavat käyttää vain koulutetut, pätevät ja terveet henkilöt, tai koulutetun ja pätevän henkilön valvonnassa. **Huomio!** Käyttäjän terveydentila voi vaikuttaa turvallisuuteen. Epäselvissä tilanteissa ota yhteyttä lääkäriisi.

Ota huomioon ympäristötekijät, jotka voivat heikentää turvavarusteiden suorituskykyä ja vaarantaa käyttäjän turvallisuuden. Näitä ovat esimerkiksi ääriämpötilat (alle -30 °C:n pakkanen tai yli 50 °C:n kuumuus), pitkäaikainen altistuminen luonnonvoimille (esim. UV-säteily, kosteus), kemikaalit, sähköjohdot ja -laitteet, putoamisenestojarjestelmän kiertyminen käytön aikana, terävät kulmat, hankaus ja leikkautuminen jne.

Tarkista aina ennen käyttöä, että lukitusjärjestelmä toimii ja ettei putoamisenilmaisinta (jos liittimessä sellainen on) ole kytketty irti. Tarkista, ettei energianvaimennin ole lauennut. Tarkista, ettei hihna ole leikkautunut, repeytynyt eikä palanut. Tarkista, etteivät metalliosat ole



vääntyneet eivätkä hapettuneet, ja tarkista liittimien moitteeton toiminta (lukittuminen/avautuminen). Koteloiden ja energianvaimentimen suojan on oltava paikoillaan ja ehjät. Merkintöjen on oltava luettavissa. Ollessasi epävarma laitteen kunnosta tai putoamisen jälkeen se on otettava pois käytöstä (suosittelemme merkintää "EPÄKUNNOSSA") ja palautettava valmistajalle tai ammattitaitoiselle valmistajan edustajalle.

Laitteen komponenttien poistaminen, lisääminen tai vaihtaminen on ehdottomasti kielletty.

Kemikaalit: Ota laite pois käytöstä, jos se joutuu kosketuksiin sellaisten kemikaalien, liuottimien tai polttoaineiden kanssa, jotka voivat vaikuttaa sen toimintaan.

TEKNISET OMINAISUUDET:

Käyttökelpoinen pituus (liittimestä liittimeen): 1,80 m. Hihnan leveys: 25 mm - Materiaali: Polyesteri - Murtumispiste > 15 kN

KÄYTÖN YHTEENSOPIVUUS:

Laitetta käytetään selityskortissa määrittelyn kaltaisen putoamissuojainjärjestelmän kanssa (katso standardi EN 363) sen varmistamiseen, että putoamisen pysähtymishetkellä kehittyvä energia on pienempi kuin 6 kN. Putoamissuojainjärjestelmään kytkettävät valjaat (EN 361) ovat ainoat henkilöä tukevat suojaimek, joiden käyttö on luvallista. Oman putoamissuojainjärjestelmän luominen voi olla vaarallista, jos sen turvallisuustoiminnot voivat vaikuttaa haitallisesti toisiinsa. Niinpä ennen jokaista käyttöä, perehdy järjestelmän kunkin osan käyttösuosituksiin.

TARKASTUS:

Hihnalla varustetun tuotteen ohjeellinen käyttöikä on 10 vuotta (noudattamalla KRATOS SAFETYn hyväksymän pätevän henkilön suorittamaa vuositarkastusta), mutta se voi olla joko pidempi tai lyhyempi riippuen käyttöolosuhteista ja/tai vuosittaisista tarkistustuloksista. Varuste on annettava systemaattisesti valmistajan tai tämän valtuuttaman henkilön tarkistettavaksi putoamisen jälkeen tai vähintään 12 kk:n välein sen kestävyuden ja täten käyttäjän turvallisuuden takaamiseksi valmistajan määrittämiä määräaikaistarkastusten suoritusapojä tarkasti noudattaen (erityisesti Tarkastusoppaat tuote GI XX-XXXXXX-XX).

Tuotetta koskeva tunnistuskortti on täytettävä (kirjallisesti) joka tarkastuksen jälkeen, tarkastuspäivä ja seuraava tarkastuspäivä on merkittävä tunnistuskorttiin, lisäksi suositellaan seuraavan tarkastuspäivän merkitsemistä itse tuotteeseen.

HUOLTO JA VARASTOINTI: (Ehdottomasti noudatettavat ohjeet)

Kuljetuksen aikana pidä tuote etäällä leikkaavista osista ja säilytä ne omassa pakkauksessaan. Puhdista se vedellä, pyyhi liinalla ja ripusta paikkaan, jossa on hyvä ilmanvaihto, jotta se voi kuivua luonnollisesti ja etäällä avotulesta tai suorista lämmönlähteistä. Sama koskee myös käytön aikana kostuneita osia. Laitte tulee säilyttää omassa pakkauksessaan huoneenlämpöisessä kuivassa tilassa, jossa on hyvä ilmanvaihto.



Det er opp til forhandleren å få denne veiledningen oversatt til språket i det landet hvor utstyret benyttes (med mindre produsenten har levert en oversettelse). For din egen sikkerhets skyld bør du overholde instruksjonene nøye når det gjelder bruk, ettersyn, vedlikehold og oppbevaring.

Selskapet KRATOS SAFETY kan ikke holdes ansvarlig for direkte eller indirekte skader som skyldes annen bruk enn det som er angitt i denne brukerveiledningen. Utstyret må ikke brukes ut over de formål det er laget for!

BRUKSANVISNING OG FORHOLDSREGLER:

En automatisk fallsikringsblokk er et personlig verneutstyr. Det må tildeles til én enkelt bruker (det må kun brukes av én person av gangen). Ved flytting av brukeren (opp - ned) ruller stroppen opp og ut på en skive. Stroppen opprettholdes stram med en fjær. Ved fall blokkerer et system utrulling av stroppen, sperrer fallet øyeblikkelig, og begynner å dempe energien. Samtidig vil den vedde energidemperen i enden av den inntrekkbare linen rives opp for å absorbere energien oppsto på grunn av fallet.

Den automatiske fallsikringsblokken Olympe-S (ref. FA 20 503 01) er designet for å kunne brukes i en Personløfter som er utstyrt med et eller flere forankringspunkter for bruk av fallsystemer i arbeidskurver, iht. standard EN 280 (R > 3 kN). **Utstyrets totale lengde** (mellom koblingsstykket på arbeidsselen og plattformens forankringspunkt) **må ikke overskride 1,80 m.**

Brugerens sikkerhet er avhengig av at utstyret alltid er i god stand, og at forskriftene i denne veiledningene følges. Det bør regelmessig kontrolleres at produktets merking fortsatt kan leses.

Av sikkerhetsgrunner og før hver gangs bruk må du sørge for i tilfelle av fall, at det ikke finnes hindringer for det normale fallsikringssystemet for kabelen eller tekstilstroppen.

Det er forbudt å forlenge utstyrets inntrekkbare line (med ekstra line, koblingsstykker eller andre komponenter).

• **VERTIKAL BRUK IHT. EN 360:**

Festepunktet på utstyret må plasseres over brukeren, og må være i samsvar med EN-normen 795 (minimum motstand: R > 12kN – EN 795:2012).

Svivelkroken kan festes enten til strukturens forankringspunkt eller til selens festepunkt ved hjelp av en karabinkrok (EN362).

Konstruksjoner med liten diameter og korrosjon må unngås fordi de kan påvirke ytelsen til kabelen eller tekstilstroppen og hindre tilstrekkelig beskyttelse.

Kontroller at arbeidet generelt utføres på en måte som gir minimale pendelbevegelser ved fall og begrenser risikoen og fallhøyden.

Ved vertikal bruk, må hellevinkelen ikke overskride: 40°.

I et slikt tilfelle, skal klareringshøyden være minst: 2,5 m under brukerens føtter.*

• **HORIZONTAL STILLING:**

Utstyret er godkjent for horisontal bruk i nærheten av skarpe kanter (PPE-R 11.060).

Ved horisontal bruk (i nærheten av en skarp kant) må svivelkroken **ABSOLUTT** festes til forankringspunktet, og den andre enden (ekstern energiabsorberende) må festes til selens forankringspunkt.

I et slikt tilfelle, skal klareringshøyden være minst: 4,5 m under brukerens føtter.*

• **BRUK MED EN PERSONLØTER (I NÆRHETEN AV EN DOBBEL SKARP KANT) IHT. DIN 19427:**

Falldemperen KRATOS SAFETY FA 20 503 01 har bestått testene for bruk i nærheten av en dobbel skarp kant med en radius $r \geq 0,5$ mm (iht. DIN 19427:2017).

I et slikt tilfelle må utstyrets forankringspunkt være minst 35 cm under rekkverkets øvre kant på arbeidskurven. MERK: Hvis festepunktet plasseres på et høyere punkt, består det en fare for at utstyret ikke fungerer ordentlig (at fallet ikke dempes) og at personløfteren velter.

For å redusere fare for å bli kastet av, er det viktig at man velger den korteste koblingen mellom forankringspunktet på personløfteren og forankringsterningen på arbeidsselen.

Hvis utstyret brukes i nærheten av en dobbel skarp kant, og for at utstyret skal fungere ordentlig, må den øvre svivelkroken festes til arbeidskurvens forankringspunkt, og ekstern energiabsorberer på den inntrekkbare linen **MÅ ABSOLUTT** festes til selens festepunkt. Det er **FORBUDT** å bruke det andre veien.

Det er viktig å sørge for at koblingsstykket som er festet til personløfterens forankringspunkt kan gå fritt rundt, og det ikke utsettes for noe sidepress, og at det heller ikke kommer i berøring med noen skarpe kanter, hvis det brukes sammen med en falldemper.

I et slikt tilfelle, skal klareringshøyden være minst: 4,5 m under rekkverkets øvre kant på arbeidskurven, eller 3,40 m under brukerens føtter.*

(Se tegning s. 6)

*: Av sikkerhetsgrunner må man sjekke klareringshøyden på arbeidsstedet før hver bruk og under bruk, for å være sikker på at det ikke oppstår kollisjon med bakken ved fall. Vær særlig oppmerksom på gjenstander i bevegelse (en kjørende lastebil, en annen arbeidskurv...). Det er også veldig viktig å ta hensyn til den informasjon produsenten gir når det gjelder belastningen av personløfterens bevegelser, hvis man bruker et fallsikringssystem.

Ved fall, er det ikke til å se bort i fra at man kan skade seg ved kollisjon med plattformen eller med bommen på personløfteren.

Bruk produktet mellom: -30°C / 50°C.

Det anbefales å ikke slippe stroppen brått når den er trukket ut; det er bedre å holde i den mens den føres tilbake inn i boksen. Før og under bruk, anbefaler vi at du tar nødvendige forholdsregler for at en eventuell redningssituasjon skal kunne gjennomføres på en trygg måte.

Utstyret skal kun brukes av personer som har tilstrekkelig opplæring og kompetanse og som har god helse, eller under oppsyn av en opplært og kompetent person. **Viktig!** Enkelte medisinske tilstander kan påvirke brukerens sikkerhet, hvis du er i tvil, kontakt din lege.

Vær oppmerksom på farer som kan redusere utstyrets ytelse og dermed brukerens sikkerhet, hvis det utsettes for ekstreme temperaturer (< -30 °C eller > 50 °C), langvarig eksponering for sol og fuktighet, kjemikalier, elektrisk spenning, vridninger som er kommet inn i fallsikringssystemet under bruk, skarpe kanter, gnisninger eller kutt, mm.

Før hver gangs bruk må det sjekkes at låsesystemet er i funksjon og at fallmerket ikke er utløst (dersom et slikt finnes på koblingen). Sjekk at demperen ikke er løst. Sjekk at stroppen ikke har noe kutt, ingen brennmerker, og at den ikke fliser seg opp. Sjekk at metalldelene ikke er deformerte, ikke har noe rust, og sjekk at låseoblingene fungerer ordentlig (åpning/låsing). Beskyttelsseskroget og laget rundt energidemperen må være på plass, og i god stand. Merkingen må alltid være synlig. Ved tvil om utstyrets stand, eller etter et fall, må det



ikke brukes på nytt (det anbefales å merke utstyret med benevnelsen «DEFEKT») og returneres til produsenten eller en kompetent person som produsenten utpeker.

Det er forbudt å fjerne, legge til eller skifte ut noen av delene på enheten.

Kjemikalier: Ta utstyret ut av bruk dersom den kommer i kontakt med kjemikalier, løsemidler eller brennbart materiale som kan påvirke utstyrets funksjon.

TEKNISKE EGENSKAPER:

Total samlet lengde (fra koblingstykke til koblingstykke): 1,80 m. Stroppbredde: 25 mm - Materiale: polyester– bruddstyrke > 15kN

KOMPATIBILITET MED ANNET UTSTYR:

Anordningen kan brukes sammen med et fallsikringssystem som beskrevet i databladet (se standard EN363) for å sikre at energien som utvikles når fallsikringen utløses, ikke overstiger 6 kN. En fallsikringssele (EN361) er det eneste utstyret som er tillatt brukt som feste for kroppen. Det kan være farlig å bruke et selvoppfunnet fallsikringssystem hvor hver enkelt sikkerhetsfunksjon kan innvirke på en annen sikkerhetsfunksjon. Derfor bør du alltid referere til bruksveiledningene for hver bestanddel av systemet før det tas i bruk.

KONTROLL:

Produktets anslåtte levetid er ti år (i henhold til den årlige inspeksjonen som gjennomføres av kompetent inspektør, godkjent av KRATOS SAFETY) for utstyr med stroppline, men levetiden påvirkes naturligvis av hvordan produktet brukes og/eller hvordan resultatene av den årlige kontrollen er.

Utstyret skal rutinemessig sjekkes når du er i tvil, ved fall og minst hver 12. måned, av produsenten eller en kompetent person som produsenten utpeker. Kontrollen må skje i samsvar med produsentens periodiske kontrollrutiner (og særlig i henhold til Inspiseringsheftene ref. GI XX-XXXXXX-XX) for å sikre bruddstyrke og dermed brukerens sikkerhet.

Etter hver sjekk av anordningen, skal produktets identifikasjonsark ajourføres (skriftlig) med ettersynsdato og dato for neste ettersyn. Det anbefales også at dato for neste kontroll skrives på selve utstyret.

VEDLIKEHOLD OG OPPBEVARING: (Instrukser som må følges nøye)

Under transport skal utstyret holdes unna skarpe gjenstander, og oppbevares i sin emballasje. Utstyret vaskes i vann og tørkes av med en klut. La deretter utstyret lufttørke i et godt ventilert rom, og pass på at det ikke blir utsatt for direkte varme eller varmekilder, det samme gjelder elementer som har blitt fuktige under bruk. Utstyret må oppbevares i emballasjen i et ventilert, tørt og temperert rom.



Denna bruksanvisning bör översättas av återförsäljaren till det språk som talas i landet där utrustningen ska användas, förutom om översättningen tillhandahålls av tillverkaren. För din egen säkerhet bör du noga följa bruksanvisningen i fråga om användning, kontroll, underhåll och förvaring.

Företaget KRATOS SAFETY kan inte hållas ansvarigt för direkta eller indirekta skador som orsakas av annan användning än den som föreskrivs i denna text. De gränser för utrustningens användningsområden som bruksanvisningen anvisar bör respekteras!

BRUKSANVISNING OCH FÖRSIKTIGHETSÅTGÄRDER:

Ett fallskyddssystem med automatisk återföring utgör personlig skyddsutrustning. Det ska tilldelas en enda användare (får endast användas av en person åt gången). När användaren förflyttar sig (uppåt/nedåt) rullas strap ut respektive in på en remskiva. Strap hålls spänd med hjälp av en returfjäder. Vid fall, blockerar systemet utrullningen av remmen, stoppar omedelbart fallet och börjar sprida energi, samtidigt som energispridaren i repet bakom den infällbara snodden börjar absorbera den energi som genereras vid fallet.

Fallskyddssystemet med självåterställning Olympe-S (ref. FA 20 503 01) är avsedd att användas i en mobil plattform med personhiss (PEMP) som är utrustad med en eller flera fästpunkter för användning av fallskyddssystem på plattformen i enlighet med EN 280 (R> 3 kN).

Utrustningens totala längd (mellan selens fästning och plattformen förankringspunkt) **får inte överstiga 1,80 m.**

Användarens säkerhet beror på utrustningen förblir ändamålsenlig och på att denna bruksanvisning tolkas på ett korrekt sätt. Läsbarmheten av märkningen på produkten ska kontrolleras med jämna mellanrum.

Kontrollera av säkerhetsskäl och före varje användning att inget hinder finns mot att kabel eller sling löper normalt.

Det är förbjudet att förlänga apparatens förlängningsdel (lägga till snoddar, kontaktdon eller andra komponenter).

• VERTIKALANVÄNDNING ENLIGT EN 360:

Enhetens fästpunkt måste befinna sig ovanför användaren och uppfylla standarden EN 795 (hållfasthet minst: R>12 kN – EN 795:2012).

Vridkrokan kan anslutas både till strukturens förankringspunkt eller till kablagentets förankringspunkt med ett kontaktdon (EN 362).

Strukturer med ringa diameter och korrosion måste undvikas eftersom de kan påverka fallskyddssystemets prestanda, eller så måste de skyddas på vederbörligt sätt.

Kontrollera allmänna bestämmelser för pendelrörelsen vid fall och att arbetet utförs för att begränsa riskerna och fallhöjden.

Den maximala lutningsvinkeln vid vertikala användning ska vara: 40°.

I denna användning, den fria höjden ska vara minst: 2,5 m under användarens fötter.*

• HORIZONTAL ANVÄNDNING:

Utrustningen är certifierad för horisontell användning nära skarpa kanter (PPE-R 11.060).

Vid horisontell användning (nära en skarp kant) är det **OBLIGATORISKT** att svivelhjulet är anslutet till fästpunkten och den andra änden (yttre energiabsorbent på sidan) är anslutet till fästpunkten på selen.

I denna användning, den fria höjden ska vara minst: 4,5 m under användarens fötter.*

• ANVÄNDNING PÅ EN PEMP (I NÄRHETEN AV ETT DUBBELT ANSLAG) ENLIGT DIN 19427:

Spännrullen KRATOS SAFETY FA 20 503 01 har framgångsrikt klarat tester för användning i närheten av ett dubbelt anslag med radien $r \geq 0,5$ mm (enligt DIN 19427:2017).

För denna användning måste enhetens förankringspunkt vara placerad åtminstone 35 cm under det övre anslaget på korgens skyddsräcke. OBS: Det finns en risk för att fel uppstår på utrustningen (inte läser vid fall) och att PEMP välter om fästpunkten sitter på en högre höjd.

För att minska risken för fall är det viktigt att ha en så kort anslutning som möjligt mellan förankringspunkten på PEMP och selens fästning. Under det att apparaten används i horisontalläge nära ett dubbelt anslag och för att säkerställa korrekt funktion, måste den övre kabelvindan anslutas till lyftekorgens förankringspunkt och yttre energiabsorbent som sitter på den utfällbara delen **MÅSTE ABSOLUT** vara anslutet till kablagentets förankringspunkt. Användning i motsatt riktning är **FÖRBUJEN**.

Det är nödvändigt att säkerställa att kopplingsdonet som är anslutet till PEMP:s förankringspunkt kan rotera fritt och att den inte utsätts för någon transversell påfrestning och ej heller någon kontakt med något anslag vid användning av fallskyddssystemet.

I denna användning, den fria höjden ska vara minst: 4,5 m under det övre anslaget till korgens räcke eller 3,40 m under fötterna på användaren.* (Se ritning på s. 6)



behörig person.

Det är förbjudet att ta bort eller byta ut någon av anordningens komponenter.

Kemiska produkter: Utrustningen ska genast kasseras om den kommit i kontakt med någon kemisk produkt, lösningsmedel eller bränslen som kan påverka funktionen.

TEKNISKA EGENSKAPER:

Arbetslängd (anslutning till anslutning): 1,80 m. rembredd: 25 mm - Material: polyester - Brottstyrka > 15 kN

FÖRENLIGHET MELLAN UTRUSTNINGAR:

Enheten används med ett skyddssystem mot fall enligt definitionen i beskrivningen (se standard EN 363) med syftet att se till att energin som utvecklas när fallet stoppas är mindre än 6 kN. En fallskyddssele (EN 361) är den enda fallskyddsanordning för kroppen som får användas. Det kan vara förenat med fara att konstruera sitt eget fallskyddssystem eftersom varje säkerhetsfunktion kan inverka på någon annan säkerhetsfunktion. Därför bör du alltid läsa bruksanvisningens rekommendationer för hur varje systemkomponent ska användas före användning.

KONTROLL:

Produktens indikerade livslängd är tio år (i enlighet med den årliga inspektion som godkänts av KRATOS SAFETY och genomförs av en kompetent inspektör) för apparater med en lång rem, men den kan bli längre eller kortare beroende på användning och/eller utfallet av årliga kontroller.

För att kontrollera utrustningens hållfasthet och därmed säkerställa användarens säkerhet måste utrustningen vid tveksamhet, efter fall och minst var 12:e månad alltid kontrolleras av tillverkaren eller av denne anvisad behörig person och i strikt överensstämmelse med tillverkarens regelbundna kontrollförfaranden (och i synnerhet inspektionsguider ref. GI XX-XXXXXX-XX).

Produktens identitetsblad ska fyllas i (skriftligen) efter varje kontroll av produkten med kontrolldatum och datum för nästa kontroll ska anges i identitetsbladet. Vi rekommenderar att datumet för nästa kontroll indikeras på produkten.

UNDERHÅLL OCH FÖRVARING: (Anvisningar som strikt ska följas)

Se till att enhet under transport hålls avskild från vassa delar och förvaras i sin förpackning. Rengör med vatten, torka med en trasa och häng upp på en väl ventilerad plats där den kan torka naturligt och undan från direkt eld och andra värmekällor. Samma gäller för de delar som blivit fuktiga under användning. Anordningen ska förvaras i sin förpackning, på en tempererad, torr och väl ventilerad plats.



Tento návod musí být prodejcem přeložen do jazyka země, ve které je vybavení používáno (s výjimkou případů, kdy překlad zajišťuje výrobce). Pro vaši bezpečnost přesně dodržujte návod k použití, kontrole, údržbě a skladování výrobku.

Společnost KRATOS SAFETY není odpovědná za přímé nebo nepřímé škody vzniklé nesprávným použitím výrobku. Nepoužívejte tento výrobek pro jiné účely, než pro jaké je určen!

NÁVOD K POUŽITÍ A BEZPEČNOSTNÍ POKYNY:

Samonavíjecí zachycovač pádu je osobní ochranný prostředek; je určen pro použití jedním uživatelem (v daném okamžiku smí být používán pouze jednou osobou). Při pohybu uživatele (vzhůru či dolů) se zachycovací popruh navíjí nebo odvíjí z kladky. Popruh je udržován v napjatém stavu pomocí vratné pružiny. V případě pádu systém zablokuje odvíjení popruhu, okamžitě zastaví započatý pád a začne pohlcovat energii, současně se roztrhne pohlcovač energie umístěný na popruhu a absorbuje energii generovanou pádem.

Samonavíjecí zachycovač pádu Olympe-S (kat. č. FA 20 503 01) je navržen pro použití na pojezdové vysokozdvizné plošině vybavené jedním či více kotevními body pro použití zachycovačů pádu na plošině v souladu s normou EN 280 (R > 3 kN). **Celková délka zařízení (od upínacího kroužku postroje ke kotevnímu bodu na plošině) nesmí překročit 1,80 m.**

Bezpečnost uživatele závisí na účinnosti vybavení a plném porozumění bezpečnostním požadavkům uvedeným v tomto dokumentu. Označení produktu by mělo být neustále čitelné, proto je nutná jeho pravidelná kontrola.

Z bezpečnostních důvodů a před každým použitím zkontrolujte, zda v místě bezpečné práce není žádná překážka, která by bránila běžnému odvíjení/navíjení popruhu.

Je zakázáno prodlužovat popruh vašeho přístroje (přidávat úvazky, spojky nebo jiné komponenty).

• POUŽITÍ VE SVISLÉ POLOZE PODLE NORMY EN 360:

Kotevní bod zařízení musí být umístěn nad uživatelem a v souladu s normou EN 795 (minimální pevnost: $R > 12 \text{ kN}$ – EN 795:2012).

Otočný závěs zachycovače lze připojit bez rozdílu ke kotevnímu bodu konstrukce nebo k upínacímu bodu postroje prostřednictvím spojky (EN362).

Přítomnost struktur malého průměru a koroze mohou ovlivnit funkci popruhu; je vhodné se jim vyhnout, případně použít příslušnou ochranu.

Při instalaci zařízení berte ohled na to, aby při pádu došlo k minimálnímu zhrounutí do strany a aby práce byla prováděna takovým způsobem, který snižuje riziko pádu nebo jeho délku.

Maximální úhel sklonu při svislém použití musí činit: 40°.

Volný prostor musí být při tomto použití minimálně: *2,5 m pod nohama uživatele.**

• HORIZONTÁLNÍ POUŽITÍ:

Zařízení je certifikováno pro použití ve vodorovné poloze v blízkosti ostrých hran (PPE-R 11.060).

Při použití ve vodorovné poloze (poblíž ostré hrany) je **NEZBYTNÉ**, aby byl horní otočný závěs zachycovače spojen s kotevním bodem a aby druhý konec (strana vnějšího tlumiče pádu) byl připojen ke kotevnímu bodu postroje.

Volný prostor musí být při tomto použití minimálně: *4,5 m pod nohama uživatele.**

• POUŽITÍ NA POJEZDNÉ VYSOKOZDVIZNÉ PLOŠINĚ (POBLÍŽ DVOJITĚ OSTRÉ HRANY) PODLE NORMY DIN 19427:

Navíječ KRATOS SAFETY FA 20 503 01 úspěšně prošel testy pro použití v blízkosti dvojitě ostré hrany o poloměru $r \geq 0,5 \text{ mm}$ (podle normy DIN 19427:2017).

U tohoto typu použití musí být kotevní bod přístroje přinejmenším 35 mm pod horní hranou zábradlí plošiny. **POZOR:** Hrozi nebezpečí poruchy přístroje (nezastavení pádu) a převrácení pojezdové vysokozdvizné plošiny, pokud je kotevní bod umístěn ve vyšší výšce.

Aby bylo možno snížit rizika vymrštění, je nezbytné dodržet co nejkratší připojení mezi kotevním bodem na vysokozdvizné plošině a upínacím kroužkem postroje.

Při použití přístroje v blízkosti dvojitě ostré hrany je možno zaručit správnou funkci přístroje pouze tehdy, pokud je horní otočný závěs připojen ke kotevnímu bodu plošiny, vnější pohlcovač energie umístěný na popruhu MUSÍ BÝT NEZBYTNĚ připojen k upínacímu bodu postroje. Použití v opačném směru je ZAKÁZÁNO.

Je nezbytné zajistit, aby se spojka spojená v kotevním bodě vysokozdvizné plošiny mohla volně otáčet a aby nebyla vystavena žádnému přičnému namáhání ani žádnému kontaktu s ostrou hranou v případě použití záchytného systému.

Volný prostor musí být při tomto použití minimálně: *4,5 m pod horní hranou zábradlí plošiny nebo 3,4 m pod nohama uživatele.** (viz náčrta na str. 6)

*: Z bezpečnostních důvodů je nutné zkontrolovat volný prostor před každým použitím a během používání, aby se vyloučilo nebezpečí kolize se zemí nebo překážkou v případě pádu. Věnujte zvláštní pozornost překážkám pohybu (například kamion, jiná plošina...). Je také nezbytné vzít do úvahy informace výrobce týkající se dopadu pohybů vysokozdvizné plošiny v případě používání záchytného systému.

V případě pádu nelze vyloučit poranění způsobená nárazem do plošiny nebo ramenem vysokozdvizné plošiny.

Výrobek používejte při teplotě v rozmezí: -30 °C / 50 °C.

Nedoporučujeme náhle pouštět popruh při jeho navíjení; je lepší jej při zpětném navíjení přidržovat a kontrolovat jeho navíjení. Před každým použitím a během použití doporučujeme učinit vhodná opatření umožňující provést v případě potřeby bezpečnou záchranu uživatele.

Toto zařízení smí používat pouze odborně proškolené, kvalifikované osoby v dobrém zdravotním stavu, nebo pod dohledem proškolených a kvalifikovaných osob. **Varování!** Aktuální zdravotní stav může mít vliv na bezpečnost uživatele. V případě pochybností se poraďte se svým lékařem.

Pozor na rizika, která mohou nepříznivě ovlivnit účinnost vašeho zařízení a tím tedy i bezpečnost uživatele, je-li zařízení vystaveno extrémním teplotám (< -30°C nebo > 50°C), dlouhodobému působení povětrnostních vlivů (UV, vlhkost), chemickým látkám, elektrickému namáhání, překroucením vzniklým při používání, ostrým hranám, tření nebo řezům...

Před každým použitím zkontrolujte: že blokovácí systém je v pořádku a že indikátor pádu není aktivován (pokud je na spojce). Zkontrolujte, zda tlumič pádu nebyl aktivován. Zkontrolujte, zda není popruh přetržený, rozřepený, propálený. Zkontrolujte, zda nejsou kovové části deformované, zoxidaované a zkontrolujte řádnou funkčnost (zacvaknutí/otevírání) spojek. Ochranné kryty a kryt pohlcovače energie musí být na místě a nepoškozené. Značení musí zůstat čitelné. Pokud máte jakékoli pochybnosti o stavu zařízení, nebo po pádu, výrobek dále



nepoužívejte (doporučuje se označit jej štítkem „MIMO PROVOZ“) a/nebo jej zašlete výrobci nebo osobě autorizované výrobcem.

Je zakázáno přidávat, odstraňovat nebo vyměňovat jakoukoli část výrobku.

Chemické látky: Zařízení přestaňte používat, pokud přijde do styku s chemickými látkami, rozpouštědly nebo palivy, které by mohly narušit jeho funkci.

TECHNICKÉ PARAMETRY:

Užitečná délka (od spojky ke spojce): 1,80 m. Šířka popruhu: 25 mm – Materiál: polyester – Mez pevnosti > 15 kN

VHODNOST POUŽITÍ:

Zařízení využívá systém zachycení pádu, který je popsán v informačním listu (viz norma EN363), který zaručuje, že energie vyvinutá při zachycování pádu nepřekročí 6 kN. Zachycovací postroj (EN361) je jediným vybavením zachycujícím lidské tělo, které smí být použito. Může být nebezpečně používat vlastní vyrobené zařízení pro zajištění proti pádu, protože jeho bezpečnostní funkce může kolidovat s jinou bezpečnostní funkcí. Před použitím kterékoli bezpečnostní součásti si prostudujte návod k jejímu použití.

KONTROLA STAVU:

Životnost výrobku je u přístrojů s dlouhým popruhem 10 let (za předpokladu každoroční kontroly oprávněným pracovníkem společnosti KRATOS SAFETY), avšak tato doba se může zkrátit nebo prodloužit v závislosti na používání výrobku a/nebo výsledcích každoročních kontrol.

Pro ověření odolnosti a tedy i zajištění bezpečnosti uživatele by měl být výrobek kontrolován výrobcem nebo odborně způsobilou osobou* za přísného dodržení postupu pro provádění pravidelných zkoušek stanoveného výrobcem (zejména pokynů pro provádění inspekce GI XX-XXXXXX-XX) při pochybnostech či po zachycení pádu, a pravidelně minimálně jednou ročně.

Identifikační list je třeba (písemně) vyplnit po každé kontrole výrobku; datum kontroly a datum příští kontroly je třeba zaznamenat do informačního listu, doporučujeme rovněž poznačit datum příští kontroly přímo na zařízení.

ÚDRŽBA A SKLADOVÁNÍ: (Tyto pokyny důsledně dodržujte)

Během přepravy postroj uchovávejte v jeho obalu, v dostatečné vzdálenosti od jakékoli řezné plochy. Produkt čistěte mýdlovou vodou, vysušte ho suchým hadrem a zavěste na dobře větraném místě, aby přirozeně vyschnul. Nepoužívejte otevřený oheň nebo jakýkoli zdroj tepla. Stejně postupujte i v případě, že některá ze součástí během používání navlhne. Přístroj musí být uložen v obalu na suchém, dobře větraném místě, chráněném před extrémními teplotami.



Tento návod musí dať preložiť predajca do jazyka krajiny, v ktorej sa zariadenie používa (okrem prípadov, ak preklad poskytne výrobca). Z bezpečnostných dôvodov prísne dodržujte návod na použitie, kontrolu, údržbu a skladovanie výrobku.

Spoločnosť KRATOS SAFETY nie je zodpovedná za priame alebo nepriame škody spôsobené používaním výrobku, ktoré je v rozpore s týmto návodom. Toto zariadenie nepoužívajte na iné ako určené účely!

NÁVOD NA POUŽITIE A BEZPEČNOSTNÉ POKYNY:

Samonáviacie zariadenie na zachytávanie pádu je osobnou ochrannou pomôckou a smie ho používať iba jeden používateľ (teda naraz ho nesmie používať viaceró osôb). Počas premiestňovania používateľa (hore - dole) sa lano odvíja a navíja na kladku. Lano sa neustále pridržiava natiahnuté vďaka spätnej pružine. Systém v prípade pádu zablokuje odvíjanie popruhu, okamžite zastaví začatý pád a začne rozptyľovať energiu, v tej istej chvíli sa roztrhne tlmíč pádu na popruhu umiestnený na konci sťahovacieho bezpečnostného lana s účelom pohltienia energie spôsobenej pádom.

Samonáviacie zariadenie na zachytenie pádu Olympe-S (ref. FA 20 503 01) je určené na použitie na pojazdné zdvíhacej plošine vybavené jedným alebo viacerými kotviacimi bodmi určenými na použitie systémom na zachytenie pádu na plošine v súlade s normou EN 280 (R > 3 kN). **Celková dĺžka zariadenia** (medzi upínacím krúžkom postroja a kotviacim bodom plošiny) **nesmie prekročiť 1,80 m**. Bezpečnosť používateľa závisí od trvalej účinnosti zariadenia a od správneho pochopenia pokynov v tomto návode na použitie. Čitateľnosť označenia výrobku je potrebné pravidelne kontrolovať.

Z bezpečnostných dôvodov je potrebné pred každým použitím skontrolovať, či nič neprekáča normálnemu odvíjaniu lana alebo popruhu v prípade pádu.

Je zakázané predlžovať sťahovacie bezpečnostné lano zariadenia (prídavok bezpečnostného lana, karabínky alebo iné komponenty).

• **VERTIKÁLNE POUŽITIE PODĽA NORMY EN 360:**

kotviaci bod zariadenia sa musí nachádzať nad používateľom a musí byť v súlade s normou EN 795 (minimálna odolnosť: R > 12 kN – EN 795:2012).

Závesný krúžok je možné pripojiť buď ku kotviacemu bodu konštrukcie, alebo ku upínaciemu bodu postroja pomocou karabínky (EN362).

Je potrebné sa vyhýbať konštrukciám so slabým priemerom s koróziou, pretože môžu ovplyvniť účinnosť lana alebo popruhu, alebo musia byť chránené vhodným spôsobom.

Overte, či všeobecné usporiadanie obmedzuje kyvadlový pohyb v prípade pádu a či je možné prácu vykonávať tak, aby nedochádzalo ku kyvadlovému efektu, ohrozeniu a pádu z výšky.

Maximálny uhol odklonu pri vertikálnom použití musí byť: 40°.

Pri tomto spôsobe používania musí byť voľný priestor minimálne: *2,5 m pod nohami používateľa.**

• **HORIZONTÁLNE POUŽÍVANIE:**

Zariadenie je certifikované na horizontálne použitie v blízkosti ostrých hrán (PPE-R 11.060).

Pri horizontálnom použití (v blízkosti ostrej hrany) sa **BEZPODMIENEČNE** musí pripojiť vrchný závesný krúžok ku kotviacemu bodu a druhý koniec (strana externého tlmíča) k upínaciemu bodu postroja.

Pri tomto spôsobe používania musí byť voľný priestor minimálne: *4,5 m pod nohami používateľa.**

• **POUŽITIE NA POJAZDNEJ ZDVÍHACEJ PLOŠINE (V BLÍZKOSTI DVOJITEJ OSTREJ HRANY) PODĽA NORMY DIN 19427:**

Navíjač KRATOS SAFETY FA 20 503 01 prešiel skúškami na použitie v blízkosti dvojitej ostrej hrany s polomerom r >= 0,5 mm (podľa normy DIN 19427:2017).

Pri tomto použití sa kotviaci bod zariadenia musí nachádzať minimálne 35 cm pod vrchnou hranou zábradlia plošiny. **UPOZORNENIE:** Ak je kotviaci bod umiestnený vyššie, hrozí riziko nesprávneho fungovania zariadenia (nezachytenie pádu) a prevrátania pojazdné zdvíhacej plošiny.

Na zníženie rizika vymrštenia je nevyhnutné čo najkratšie spojenie medzi kotviacim bodom na pojazdné zdvíhacej plošine a upínacím krúžkom postroja.

Počas používania zariadenia v blízkosti dvojitej ostrej hrany sa vrchný závesný krúžok musí pripojiť ku kotviacemu bodu plošiny a externý tlmíč pádu na sťahovacom lane sa **BEZPODMIENEČNE MUSÍ** pripojiť k upínaciemu bodu postroja. Použitie v opačnom smere je **ZAKÁZANÉ**.

Je potrebné zabezpečiť, aby sa karabínka pripojená ku kotviacemu bodu pojazdné zdvíhacej plošiny mohla voľne otáčať a aby pri používaní systému na zachytenie pádu nebola vystavená príčnemu namáhaniu alebo kontaktu s hranou.

Pri tomto spôsobe používania musí byť voľný priestor minimálne: *4,5 m pod horným okrajom zábradlia plošiny alebo 3,40 m pod nohami používateľa.** (pozri nákres na str. 6)

*: Z bezpečnostných dôvodov je nevyhnutné pred každým použitím aj počas používania overiť pojazdnú výšku na mieste výkonu práce, aby sa zaručilo, že v prípade pádu nedôjde ku nárazu na zem alebo prekážku. Osobitnú pozornosť venujte pohybujúcim sa prekážkam (napr. nákladnému autu, inému vysokozdvížnému vozíku). Pri používaní systému na zachytenie pádu je tiež nevyhnutné zohľadniť informácie výrobcu o vplyve pohybu pojazdné zdvíhacej plošiny.

V prípade pádu nemožno vylúčiť zranenie spôsobené nárazom na plošinu alebo rameno pojazdné zdvíhacej plošiny.

Výrobok používajte pri teplote: -30 °C/50 °C.

Ak je popruh odvinutý, neodporúča sa ho rýchlo uvoľniť. Počas opätovného navíjania sa odporúča ho pridržiavať. Pred každým použitím a počas použitia odporúčame prijať vhodné opatrenia umožňujúce vykonať v prípade potreby bezpečnú záchranu používateľa.

Toto zariadenie je určené iba pre vyškolené a kvalifikované osoby v dobrom zdravotnom stave alebo pre osoby pracujúce pod dohľadom vyškoleného a kvalifikovaného pracovníka. **Upozornenie!** Aktuálny zdravotný stav môže mať vplyv na bezpečnosť používateľa. V prípade pochybností sa poraďte so svojim lekárom.

Dávajte pozor na riziká, ktoré by mohli znížiť výkon zariadenia, a teda aj bezpečnosť jeho používateľa, ak je zariadenie vystavené extrémnym teplotám (< -30°C alebo > 50°C), dlhodobou nepriaznivým klimatickým podmienkam (UV žiarenie, vlhkosť), chemickým činiteľmi,



pôsobeniu elektrického napätia, torzii vo vnútri používaného systému na zachytenie pádu, ostrým hranám, treniam alebo rezným hranám...

Pred každým použitím skontrolujte: či je blokovací systém funkčný a či sa neaktivoval indikátor pádu (ak sa nachádza na karabínke). Skontrolujte, či sa neaktivoval tlmič pádu. Skontrolujte, či popruh nie je prerazaný, rozstrapkaný, prepálený. Skontrolujte, či kovové časti nie sú zdeformované, zoxidované a skontrolujte správnu prevádzku (zaistenie/otvorenie) karabínok. Ochranné kryty a kryt tlmiča pádu musia byť na mieste a nesmú byť poškodené. Označenia musia byť čitateľné. V prípade pochybností o stave zariadenia alebo v prípade pádu sa zariadenie nesmie znova používať (odporúča sa ho označiť nápisom „MIMO PREVÁDZKY“) a musí sa vrátiť výrobcovi alebo kompetentnej osobe oprávnenej výrobcom.

Je zakázané dodávať, odstraňovať alebo vymieňať akékoľvek komponenty zariadenia.

Chemické látky: V prípade, že sa zariadenie dostalo do kontaktu s chemickými látkami, riedidlami alebo horľavinami, ktoré by mohli ovplyvniť jeho funkčnosť, zariadenie vyradíte.

TECHNICKÉ PARAMETRE:

Užitočná dĺžka (medzi karabínkami): 1,80 m. Dĺžka popruhu: 25 mm – Materiál: polyester – Prasknutie > 15 kN

VHODNOSŤ POUŽITIA:

Zariadenie sa používa so systémom na zachytávanie pádu, ako je to definované v informačnom zázname výrobku (pozri normu EN 363) s cieľom zabezpečiť, aby energia vyvinutá počas zachytávania pádu bola nižšia ako 6 kN. Bezpečnostný postroj (EN361) je jedinou povolenou záchytnou pomôckou tela, ktorá sa smie používať. Môže byť nebezpečné používať svojpomocne vyrobený systém na zachytenie pádu, pretože jeho bezpečnostná funkcia môže kolidovať s inou bezpečnostnou funkciou. Pred akýmkoľvek použitím si preštudujte návod na použitie každého komponentu systému.

KONTROLA:

Životnosť výrobku je 10 rokov (za predpokladu každoročnej kontroly oprávneným pracovníkom spoločnosti KRATOS SAFETY), pokiaľ ide o zariadenia s dlhým popruhom, avšak tento čas sa môže skrátiť alebo predĺžiť v závislosti od používania výrobku a/alebo výsledkov každoročných kontrol.

Zariadenie musí pravidelne skontrolovať výrobca alebo kompetentná osoba* v prípade pochybností, pádu a minimálne raz za dvanásť mesiacov, aby sa zaručila jeho odolnosť, a teda aj bezpečnosť používateľa, pričom sa musia dodržať presné prevádzkové metódy výrobcu určené na pravidelné kontroly (a predovšetkým kontrolné príručky, ref. GI XX-XXXXXX-XX).

Informačný záznam výrobku je potrebné vyplniť (pisomne) po každej kontrole výrobku. Dátum kontroly a dátum nasledujúcej kontroly musí byť uvedený na informačnom zázname a zároveň sa odporúča, aby bol dátum nasledujúcej kontroly uvedený aj na výrobku.

ÚDRŽBA A SKLADOVANIE: (Pokyny, ktoré sa musia striktné dodržiavať)

Počas prepravy uchovávajte výrobok v jeho obale a v dostatočnej vzdialenosti od akejkoľvek reznej plochy. Zariadenie očistite vodou, utrite handričkou a zavesť vo vetranej miestnosti, aby vyschlo prirodzeným spôsobom, pričom dbajte na to, aby sa nachádzalo v dostatočnej vzdialenosti od akéhokoľvek zdroja otvoreného ohňa alebo zdroja tepla. To isté platí aj pre komponenty, ktoré navlhli počas používania. Zariadenie sa musí skladovať v pôvodnom obale na mierne teplom, suchom a vetranom mieste.

Šia naudojimo instrukcija pardavėjas turi išvesti į šalies, kurioje bus naudojama įranga, kalbą (išskyrus atvejus, kai vertimą pateikia gamintojas). Įsų saugumui, griežtai laikykitės naudojimo, tikrinimo, priežiūros ir laikymo nurodymų.

Bendrovė KRATOS SAFETY nėra atsakinga už bet kokį tiesioginį ar netiesioginį nelaimingą atsitikimą, įvykusį naudojant gaminį kitaip, nei nurodyta šioje naudojimo instrukcijoje; naudodami gaminį neviršykite jo galimybių!

NAUDOJIMO NURODYMAI IR ATSARGUMO PRIEMONĖS:

Automatinis kritimo stabdytuvas yra asmeninė apsaugos priemonė; ją turi naudoti tik vienas naudotojas (vienu metu priemonę gali naudoti tik vienas naudotojas). Naudotojui judant (kylant ir leidžiantis) diržas susivynioja ir išsivynioja ant skriemulio. Diržą įtemptą laiko pritraukiamoji spyruoklė. Nukritus, sistema sustabdo diržo vyniojimąsi, iš kartu sustabdo kritimą pradeda išsklaidyti energiją. Tuo pat metu ištraukiamo lyno gale esantis energijos išsklaidymo diržas plyšta, kad sugertų kritimo metu susidariusią energiją.

Automatinis kritimo stabdytuvas „Olympe-S“ (kodas FA 20 503 01) skirtas naudoti mobiliosiose žmonių kėlimo platformose, kuriose įtaisytas vienas ar keli kritimo stabdomo sistemoms naudoti platformose skirti tvirtinimo taškai pagal standarto EN 280 reikalavimus ($R > 3 \text{ kN}$).

Bendras įrangos ilgis (nuo apraišų prikabinimo kilpos iki platformos tvirtinimo taško) **neturi viršyti 1,80 m.**

Naudotojo saugumas priklauso nuo nepakitusio įrangos veiksmingumo, taip pat svarbu, kad jis gerai suprastų šios naudojimo instrukcijos nurodymus. Būtina periodiškai tikrinti ar ant gaminio esantis ženklėjimas yra gerai įskaitomas.

Dėl jūsų saugumo, prieš kiekvieną naudojimą įsitikinkite, kad, nukritus iš aukštai jokios kliūtys netrukdydys lynui ar diržui išsitempti.

Draudžiama ilginti jūsų prietaiso įtraukiamąjį lyną (pridėti lyno, jungčių ar kitų sudedamųjų dalių).

• VERTIKALUS NAUDOJIMAS PAGAL STANDARTĄ EN 360

Prietaisas tvirtinimo (inkaravimo) taškas turi būti virš naudotojo ir atitikti standarto EN 795 (mažiausias atsparumas: $R > 12 \text{ kN} - EN 795:2012$). Suktuką galima tvirtinti ir prie konstrukcijos tvirtinimo taško, ir prie apraišų prikabinimo taško, naudojant jungtį (EN362).

Mažo skersmens ir surūdijusios konstrukcijos neturi būti naudojamos, nes gali turėti įtakos lyno ar diržo veiksmingumui, arba jos turi būti tinkamai apsaugotos.

Patikinkite, ar nukritus darbo aplinka gali apriboti judėjimą švytuokle ir ar darbas atliekamas taip, kad būtų apribotas pavojus nukristi iš aukšta.

Didžiausias pasvirimo kampas naudojant vertikaliai: 40°

Naudojant šiuo būdu, mažiausias atstumas iki pagrindo *po naudotojo kojomis turi būti 2,5 m.**

• HORIZONTALUS NAUDOJIMAS

Priemonė patvirtinta horizontaliam naudojimui aštrių briaunų aplinkoje (PPE-R 11.060).

Naudojant horizontaliai (aštrių briaunų aplinkoje) **PRIVALOMA** viršuje esantį suktuką pritvirtinti prie tvirtinimo taško ir kitą prietaiso galą (su išoriniu energijos sugertuvu) pritvirtinti prie apraišų prikabinimo taško.

Naudojant šiuo būdu, mažiausias atstumas iki pagrindo *po naudotojo kojomis turi būti 4,5 m.**

• NAUDOJIMAS MOBILIOJOJE ŽMONIŲ KĖLIMO PLATFORMOJE (DVGUBŲ AŠTRIŲ BRIAUNŲ APLINKOJE) PAGAL STANDARTĄ DIN 19427:

KRATOS SAFETY FA 20 503 01 vytiuvus išlaikė naudojimo dvigubų aštrių briaunų, kurių spindulys $r \geq 0,5 \text{ mm}$, aplinkoje bandymus (pagal standartą DIN 19427:2017).

Naudojant šiuo būdu prietaiso tvirtinimo taškas turi būti bent 35 cm žemiau platformos turėklo viršutinio krašto.

DĖMESIO: Jei tvirtinimo taškas yra didesniame aukštyje, kyla pavojus, kad įranga veiks netinkamai (nesugebės sulaukyti kritimo) ir mobilioji žmonių kėlimo platforma gali apvirsti.

Siekiant sumažinti išsiviedimo pavojų, būtina naudoti kuo trumpesnę jungtį tarp mobiliosios žmonių kėlimo platformos tvirtinimo taško ir apraišų prikabinimo kilpos.

Naudojant prietaisą dvigubų aštrių briaunų aplinkoje, siekiant užtikrinti tinkamą jo veikimą viršuje esantį suktuką būtina pritvirtinti prie platformos tvirtinimo taško, o prie įtraukiamo lyno pritvirtintas išorinis energijos sugertuvas **PRIVALO** būti pritvirtintas prie apraišų prikabinimo taško; **DRAUDŽIAMA** naudoti sujungus atvirksčiai.

Būtina užtikrinti, kad prie mobiliosios žmonių kėlimo platformos pritvirtinta jungtis galėtų laisvai sukis ir kad naudojant kritimo stabdomo sistemą ji nebūtų veikiamas skersinės jėgos ar nesiliestų su briauna.

Naudojant šiuo būdu, mažiausias atstumas iki pagrindo *4,5 m. po platformos turėklo viršutine briauna arba 3,40 m. po naudotojo kojomis.** (žr. pav. 6 psl.)

*: Dėl saugumo, prieš kiekvieną naudojimą ir jo metu darbo vietoje labai svarbu patikrinti aukštį iki pagrindo, kad būtumėte tikri, jog nukrite neatsitrenksite į žemę ar į kliūtį. Ypatinę dėmesį skirkite judančioms kliūtims (pavyzdžiui, sunkvežimui, kitai keliamajai platformai ir pan.). Taip pat svarbu atsižvelgti į gamintojo informaciją dėl mobiliosios žmonių kėlimo platformos judėjimo poveikį naudojant kritimo stabdomo sistemą.

Nukritus gali nepavykti išvengti sužalojimų atsitrenkus į mobiliąją platformą ar jos strėlę.

Naudojimo temperatūra: $-30^\circ \text{C} - 50^\circ \text{C}$.

Patariame staiga neatleisti išvyniojus diržą, geriau jį prilaikyti kol susivynios. Prieš naudojimą ir jo metu patariame imtis visų reikiamų priemonių, jei prareiktų saugiai atlikti gelbėjimo darbus.

Šią įrangą gali naudoti tik išmokyti, kompetentingi ir geros sveikatos asmenys arba prižiūrimi kompetentingo ir mokančio ja naudotis asmens. **Dėmesio.** Kai kurios medicininės būklės gali daryti įtaką naudotojo saugumui, jei abejojate, pasitarkite su gydytoju.

Atkreipkite dėmesį į pavojus, kurie gali sumažinti jūsų įrangos veiksmingumą ir, atitinkamai, naudotojo saugumą, visų pirma, jei įranga veikia laibai žema arba aukšta temperatūra ($< -30^\circ \text{C}$ arba $> 50^\circ \text{C}$), ilgai veikia oro sąlygos (UV spinduliai, drėgmė), cheminės medžiagos, elektros poveikis, naudojant nuo kritimo saugančią sistemą veikianti sukimo jėga, aštrios briaunos, trintis, įpjovimai ir pan.

Prieš kiekvieną naudojimą patikrinkite: ar veikia blokavimo sistema ir nėra suveikęs kritimo indikatorius (jei toks yra jungtyje). Patikrinkite, ar nebuvo suveikęs energijos sugertuvas. Patikrinkite, ar diržas neįpjautas, neapiręs, nepažeistas. Patikrinkite, ar metalinės dalys nedeformuotos, nesurūdijusios, ar gerai veikia jungtys (užsiblokuoja / atsisega). Energijos išsklaidymo įtaiso apsauginiai gaubtai ir dangta turi būti uždedti ir nesugadinti. Žymėjimas turi būti įskaitomas. Jei abejojate dėl prietaiso būklės arba jei jis buvo panaudotas kritimui, jo naudoti nebegalima



(patariame pažymėti jį užrašu „NETINKA NAUDOTI“); būtina jį grąžinti gamintojui arba jo įgaliotam kompetentingam asmeniui.

Draudžiama pridėti, pašalinti ar keisti bet kokias prietaiso sudedamąsias dalis.

Cheminės medžiagos: Jei prietaisas turėjo sąlyti su cheminėmis medžiagomis, tirpikliais arba degalais, jo nebeaudokite, nes galėjo pakisti jo savybės.

TECHNINĖS SAVYBĖS:

Naudingasis ilgis (nuo jungties iki jungties): 1,80 m. Diržo plotis: 25 mm – Medžiaga: poliesteris – Nutraukimo jėga > 15 kN

NAUDOJIMAS SU KITA ĮRANGA:

Prietaisas yra naudojamas su kritimą stabdančiomis sistemomis, kaip jo apibrėžtos aprašyme (žr. standartą EN 363), kad stabdant kritimą susidariusi energija būtų mažesnė nei 6 kN. Kūno saugos apraišai (EN361) yra vienintelė kūno palaikymo priemonė, kurią leidžiama naudoti. Kurti savo nuo kritimo saugančias sistemas gali būti pavojinga, nes jose viena apsauginė funkcija gali daryti įtaką kitai apsauginei funkcijai. Todėl, prieš naudodami įrangą, susipažinkite su kiekvienos sistemos sudedamosios dalies naudojimo rekomendacijomis.

TIKRINIMAS:

Orientacinė prietaisų su diržiniu lynu tarnavimo trukmė yra 10 metų (bendrovės KRATOS SAFETY patvirtintam kompetentingam asmeniui kasmet atliekant patikras), tačiau ji gali pailgėti ar sutrumpėti atsižvelgiant į naudojimą ir (arba) metinių patikrinimų rezultatus.

Įrangą turi nuolat tikrinti gamintojas arba kompetentingas asmuo* jei dėl jos kyla abejonų, jei ji buvo naudota kritimui ir mažiausiai kas dvylika mėnesių, griežtai laikantis gamintojo nustatytos periodinių apžiūrų atlikimo tvarkos (būtent Apžiūrų vadovo, kodas GI XX-XXXXXX-XX), kad būtų įsitikinta jos tvirtumu ir naudotojo saugumu.

Po kiekvieno patikrinimo būtina pildyti duomenų lapą (ranka); duomenų lape būtina nurodyti atlikto patikrinimo datą ir kito patikrinimo datą, taip pat patariame užrašyti artimiausio patikrinimo datą ant gaminio.

PRIEŽIŪRA IR LAIKYMAS: (Būtina griežtai laikytis šių nurodymų)

Gabendami saugokite prietaisą nuo bet kokių aštrių daiktų, neišimkite jo iš pakuotės. Nuplaukite vandeniu, nuvalykite šluoste ir pakabinkite vėdinamoje patalpoje natūraliai išdžiūti, toliau nuo tiesioginio ugnies ar karščio šaltinio; tokiu pat būdu džiovinkite ir naudojimo metu sudrėkusius elementus. Prietaisą reikia laikyti vidutinės temperatūros, sausoje ir vėdinamoje patalpoje, jo pakuotėje.



FICHE D'IDENTIFICATION DE L'ÉQUIPEMENT / EQUIPMENT IDENTIFICATION SHEET / IDENT-DATENBLATT DES GERÄTES / FICHA DE IDENTIFICACIÓN DEL EQUIPO / SCHEDA DI IDENTIFICAZIONE DEL DISPOSITIVO / IDENTIFICATIEKAART VAN DER UTRUSTING / KARTA IDENTYFIKACYJNA SPRZĘTU / FICHA DE IDENTIFICAÇÃO DO EQUIPAMENTO / UDSYSTRES IDENTIFIKATIONSBLAD / LAITTEN TIEDOT / IDENTIFIKASJONSKORT FOR UTSTYRET / ID-KORT FÖR UTRUSTNINGEN / IDENTIFIKACIJSKA LISTINA OPREME / EKIPMAN TANITIM FORMU / IDENTIFIKAČNI LISTINA ZAŘIŽENÍ / IDENTIFIKAČNÝ / ZÁZNAM ZARIADENIA / IRANGOS IDENTIFIKAVIMO LAPAS

Nom de l'utilisateur / User's name / Name des Benutzers / Nombre del usuario / Nome dell'utilizzatore / Naam van de gebruiker / Nazwisko użytkownika / Nome do utilizador / Bruger Navn / Käyttäjän nimi / Bruker navn / Användarnamn / Kullanıcı Adı / Ime uporabnika / Jméno uživatele / Meno používateľa / Naudotojo pavardė:
 Référence / Reference / TeileNr. / Referencia / Riferimento / Bestelnr. / N° ref. / Referência / Reference / Viite / Referanse / Referens (Referans / Referencia / Referenčni číslo / Referencia / Kodas):
 N° de lot (ou série) / Batch (or serial) n° / Losnummer (oder Seriell) / N° de lote (o de serie) / N° di lotto (o serie) / Lotnummer (of serie) / N° partii (lubi seri) / N° de lote (ou série) / Partiets nummer (eller serie) / Erän numero (tai sarja) / Værepartiets nummer (eller serial) / Varunummer (eller serie) / Parti numeras (veya seri) / Številka serije (ali serija) / Číslo sarže (nebo řada) / Číslo sarže (alebo řad) / Partijos (arba serijos) Nr.:
 Date de fabrication / Date of manufacture / Herstellungsdatum / Fecha de fabricación / Data di fabbricazione / Productiedatum / Data produkcyj / Data de fabrico / Fremstillingsdato / Valmistuspäivämäärä / Dato for produksjon / Datum för tillverkning / Datum proizvodnje / Üretim tarihi / Datum výroby / Datum výroby / Pagaminimo data:
 Date d'achat / Date of purchase / Kaufdatum / Fecha de compra / Data d'acquisto / Aankoopdatum / Data zakupu / Data de compra / Kobsdato / Ostöpäivä / Kjøpsdato / Inkøpsdatum / Satn alma tarihi / Datum nakupa / Datum nákupu / Datum nákupu / Įsigijimo data:
 Date de 1ère mise en service / Date of 1st use / Datum der 1. Inbetriebnahme / Fecha de la 1ª puesta en servicio / Data della 1a messa in esercizio / Datum eerste gebruik / Data pierwszego użycia / Data da 1ª utilização / Dato for idriftsettelse / Käyttöönottajankohta / Dato for igangkjöring / Datum for idrifttagning / İlk devreye tarihi / Datum prve uporabe / Datum prvihno použití / Datum prvého uvedenia do prevádzky / 1-o panaudojimo data:

Fabricant / Manufacturer / Hersteller / Fabricante / Produttore / Fabrikant / Producenta / Fabrikant / Fabrikant / Valmistaja / Produsent / Tillverkare / Proizvajalec / Üretici / Výrobec / Výrobca / Gamintojas:
 Adresse / Address / Adresse / Dirección / Indirizzo / Adres / Adres / Endereço / Adresse / Osoite / Adresse / Adress / Naslov / Adres / Adresa / Adresa / Adresas:

Tel, fax, email et site Internet / Tel, fax, e-mail and website / Tel, Fax, E-mail and Website / Tel, fax, email y website / Telefono, fax, e-mail e sito internet / Telefon, fax, e-mail og hjemmeside / Tel., faks, email i strömy internetowej / Tel., fax, e-mail e página Internet / Tlf, fax, e-mail og hjemmeside / Puhelin, faksi, sähköposti ja verkkosivusto / Tel, faks, e-post og nettside / Tlf, fax, e-post och hemsida / Tel, faks, e-naslov in spletna stran / Tel faks, e-posta ve web sitesi / Telefon, fax, e-mail a webové stránky / Telefon, fax, e-mail a webové stránky / Tel., faks., el.pósta is interneto svetaine:
689 CHEMIN DU BUCLAY
38540 HEYRIEUX - (FRANCE)
 Tel: +33 (0)4 72 48 78 27
 Fax: +33 (0)4 72 48 58 32
 info@kratossafety.com
 www.kratossafety.com

EXAMEN PÉRIODIQUE ET HISTORIQUE DES RÉPARATIONS / PERIODIC EXAMINATION AND REPAIR HISTORY / REGELMÄBIGE INSPEKTION UND REPARATUR HISTORIE / EXAMEN PERIÓDICO E HISTÓRICO DE LAS REPARACIONES / CONTROLLO PERIODICO E STORICO RIPARAZIONI / PERIODIEKE INSPECTIE EN OVERZICHT REPARATIES / PRZEGLĄD OKRESOWY I HISTORIA NAPRAW / VERIFICAÇÃO PERIÓDICA E HISTÓRICAL DAS REPARAÇÕES / PERIODISK UNDERSÖGELSE OG HISTORIK FOR REPARATIONER / MÄÄRÄAIKATARKASTUKET JA KORJAUKSET / REGELMESSIG ETTERSYN OG REPARASJONHISTORIKK / REGELBUNDEN UNDERSÖKNING OCH TIDIGARE REPARATIONER / PERIODIČNI IN ČASOVNI PREGLED POPRAVIL / PERIÓDIK BAKIM VE ONARIM SÍČLÍ / PRAVIDELNÁ KONTROLA A HISTORIE OPRÁV / PRAVIDELNÁ KONTROLA A ČASOVNI PREGLED POPRAVIL / PERIODINĚ PATIKRA IR REMONTO ISTORIJA

Date Date Datum Fecha Data Datum Data Datum Dato Dato Dato Dato Dat Dato Datum Datum Tarih Datum Datum Datum Dátum Data	Motif (examen périodique ou réparation) / Commentaires Reason (periodic examination or repair) / Comments Grund (periodische Prüfung oder Reparatur) / Anmerkung Motivo (examen periódico o reparación) / Comentarios Motivo (controllo periodico o riparazione) / Commenti Reden (periodieke inspectie of reparatie) / Commentaren Powód (przeгляд okresowy lub naprawa) / Komentarze Motivo (verificação periódica ou reparação) / Comentários Begründelse (periodisk undersøgelse eller reparation) / Kommentarer Syy (määräaikatartust tai korjaus) / Kommentar Årsaken (periodisk undersøkelse eller reparaşjon) / Kommentarer Skal (regelbunden undersökning eller reparation) / Kommentarer Razlog (redni pregled ali popravilo) / Pripombe Gerekçe (periyodik bakım veya onarım) / Yorumlar Důvod (pravidelná kontrola nebo oprava) / Poznámky Důvod (pravidelná kontrola alebo oprava) / Poznámky Priėzdis (periodinė patikra ar taisymas) / komentarai	Nom et signature de la personne compétente Name and signature of the competent person Name und unterschift der sachkundigen Nombre y firma de la persona competente Nome e firma della persona competente Naam en handtekening van de deskundige Nazwisko i podpis osoby kompetentnej Nome e assinatura da pessoa competente Navn og underskrift for den kompetente person Nimi ja allekirjoitus pätevän henkilön Navn og underskrift av kompetent person Namen und unterschift av kompetent person Ime in podpis pristojne osebe Yetkili kişinin isim ve imzası Jméno a podpis povolané osoby Meno a podpis kompetentnej osoby Kompetentingo asmens Pavadrė ir paraşas	Date du prochain examen périodique prévu Date of the next expected periodic examination Termin der nächsten geplanten regelmäßigen Inspektion Fecha del próximo examen periódico previsto Data del prossimo controllo periodico previsto Datum volgende geplande periodieke inspectie Data następnego przewidzianego przeglądu Data da próxima verificação periódica prevista Dato for næste planlagte periodiske undersøgelser Suunnittelun seuraavan määräaikatarkastuksen päivämäärä Oppsatt dato for neste kontroll Datum for næste planerte undersøkning Datum naslednjega predvidenega rednega pregleda Ongörülen bir sonraki periyodik bakım tarihi Datum přísti očekávané periodické zkoušky Datum nasledujúcej očakávanej periodickej skúšky Kitos numatytos periodinės patikos data



Exemples de système d'arrêt des chutes / Exemples of fall arrest system / Beispiele für Auffangsysteme / Ejemplos de sistemas de detención de caídas / Esempi di sistemi anticaduta / Voorbeelden van valbeveiligingssystemen / Przykłady systemów przed upadkiem / Exemplos de sistemas de prevenção de quedas / Eksempler på faldsikringssystemer / Esimerkkejä putoamisen pysäyttävät järjestelmät / Eksempler på fallsikringssystemer / Exempel på system fallskydd / Düşmeyi durdurma sistemi örnekleri / Primeri sistema za zaustavljanje padcev / Příklady zabezpečení proti pádu / Příklady systému na zachytávání pádu / Nuo kritimo saugančių sistemų pavyzdžiai

EN795			
+			
EN362			
+			
EN353/1	EN353/2	EN355	EN360

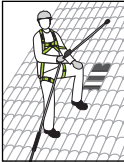
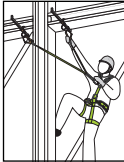
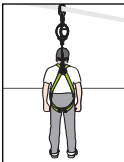
			
+	+	+	+
EN361	EN361	EN361	EN361

Exemple de système de maintien et retenue au travail / Example of work restraint and work positioning system / Beispiel für Rückhaltesystem und Arbeitsplatzpositionierung / Ejemplo de sistema de retención y posicionamiento en el trabajo / Esempio di sistema di ritenuta e di posizionamento sul lavoro / Voorbeeld van bevestigingssysteem en werkpositionering / Przykładem systemu mocowania i pozycjonowania pracy / Exemplo de sistema de retenção e posicionamento de trabalho / Eksempel på tilbageholdenhed og arbejde positionering / Esimerkki turvajärjestelmän ja työn paikannus / Eksempel på sikringsutstyr og arbeidsposisjonering / Exempel på fasthållningsanordning och arbetspositionering / Emniet sistemi ve çalışma konumlandırma örneği / Primer sistema za zadrževanje potnikov in delovnega položaja / Příklady vymezení a pracovního polohování / Příklady systému na udrževanie pracovnej polohy / Sistemos darbo padėčiai nustatyti ir sulaukyti kretant pavyzdys

EN795	
+	
EN362	
+	
EN358	
+	
EN354 / EN358	

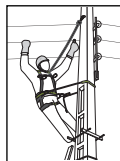
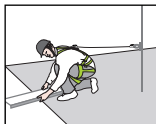

En plus de l'évaluation des risques, vous devez prévoir un plan de sauvetage avant tout travail en hauteur afin de répondre à une situation d'urgence.

As part of your risk assessment, you must have a rescue plan before working at height to deal with any emergency that may arise.

Im Rahmen Ihrer Risikobewertung müssen sie einen Rettungsplan erarbeitet haben, bevor Sie Arbeiten jegliche Arbeiten in großer Höhe zulassen, damit Sie für den Notfall gerüstet sind.

Como parte de su evaluación de riesgos, debe haber implementado un plan de rescate antes de iniciar trabajos en altura para confrontar cualquier emergencia que pueda surgir.

Come parte di una valutazione dei rischi si deve disporre di un piano di salvataggio prima di lavorare in quota in modo da poter affrontare qualsiasi emergenza che si dovesse eventualmente presentare.

Als onderdeel van uw risicobeoordeling moet er een noodplan worden opge maakt voordat het werken op hoogte aanvangt zodat adequaat op eventuele noodgevallen gereageerd kan worden.

Opřez oceny rizyka trzba będzie planu ratunkowego przed pracować na wysokořci do splnienia w nagłych wypadkach.

Além da avaliação de risco que você vai precisar de um plano de resgate antes de qualquer trabalho em altura para atender uma emergência.

I tillegg til risikovurderingen du får brug for en redningsplan, for alt arbejde i høiden for at opfylde en nødsituation.

Lisäksi riskinarviointi tarvitset pelastussuunnitelma ennen työn korkeus tavatahättiläntaessa.

I tillegg til risikovurderingen må du ha en redningsplan for arbeid i høiden for å møte en krisituasjon.

Utöver den riskbedömning behöver du en räddningsplan innan något arbete på hög höjd för att möta en nödsituation.

Riskleri değerlandirmeye ek olarak, acil bir durumda cevap verebilmek amacıyla, her türlü yükseklikte çalışmadan önce bir kurtarma planı öngörmelisiniz.

V okviru ocenjevanja tveganja morate pred vsakim delom na višini predvideti načrt reševanja kot odziv na izredne razmere.

Před zahájením práce ve výškách a nad volnou hladinou musí být vypracován záchranný plán, který bude odpovídat všem situacím, které mohou nastat.

Pred akoukoľvek prácou vo výškach je potrebné okrem hodnotenia rizik pripraviť aj záchranný plán pre prípad núdzovej situácie.

Be to, kad įvertinote pavojus, prieš pradėdami bet kokius darbus aukštyje, jūs turite parengti gelbėjimo planą, kad galėtumėte tinkamai sureaguoti avarinėje situacijoje.

EN341 // EN567 // EN1496 // EN1498 // EN1865 // EN12272 // EN12841

**DÉCLARATION DE CONFORMITÉ (UE / UKCA):**

La déclaration de conformité (UE / UKCA) peut être téléchargée librement sur notre site Internet : www.kratossafety.com, ou sur notre application K-S-One (sous réserve que le produit soit muni d'un QR code).

DECLARATION OF CONFORMITY (EU / UKCA):

You are free to download the declaration of conformity (EU / UKCA) on our website www.kratossafety.com, or on our K-S-One application (provided the product has a QR code).

KONFORMITÄTSEKTLÄRUNG (EU / UKCA):

Die Konformitätserklärung (EU / UKCA) kann auf unserer Website www.kratossafety.com oder über unsere Anwendung K-S-One frei heruntergeladen werden (sofern das Produkt über einen QR-Code verfügt).

DECLARACIÓN DE CONFORMIDAD (UE / UKCA):

La Declaración de Conformidad (UE / UKCA) se puede descargar libremente en nuestro sitio de internet: www.kratossafety.com o con nuestra aplicación K-S-One (siempre que el producto disponga de un código QR).

DICHIARAZIONE DI CONFORMITÀ (UE / UKCA):

La dichiarazione di conformità (UE / UKCA) può essere scaricata gratuitamente sul sito Internet: www.kratossafety.com o tramite l'applicazione K-S-One (se il prodotto ha un codice QR).

CONFORMITEITSVERKLARING (EU / UKCA):

De conformiteitsverklaring (EU / UKCA) kan gratis gedownload worden op onze website: www.kratossafety.com of via onze app K-S-One (op voorwaarde dat het product voorzien is van een QR-code).

DEKLARACJA ZGODNOŚCI (UE / UKCA):

Deklarację zgodności (UE / UKCA) można pobrać bezpłatnie z naszej strony internetowej: www.kratossafety.com lub aplikacji K-S-One (pod warunkiem, że produkt posiada kod QR).

DECLARAÇÃO DE CONFORMIDADE (UE / UKCA):

A declaração de conformidade (UE / UKCA) pode ser transferida gratuitamente no nosso site: www.kratossafety.com, ou na nossa aplicação KS-One (desde que o produto tenha um código QR).

EU / UKCA-OVERENSSTEMMELSEERKLÆRING:

EU / UKCA-overensstemmelseerklæringen kan frit downloades fra vores internetsite: www.kratossafety.com, eller på vores program K-S-One (under forbehold af at produktet er forsynet med en QR-kode).

(EU / UKCA)-VAATIMUSTENMUKAISUUSVAKUUTUS:

(EU / UKCA)-vaatimustenmukaisuusvakuutus voidaan ladata vapaasti Internet-sivustostamme www.kratossafety.com tai K-S-One-apistamme (sikäli kuin tuotteessa on QR-koodi).

KONFORMITETSERKLÆRING (EU / UKCA):

Konformitetserklæringen (EU / UKCA) kan fritt lastes ned på vårt nettsted www.kratossafety.com, eller på vår app K-S-One (med forbehold om at produktet er utstyrt med en QR-kode).

FÖRSÄKRAN OM ÖVERENSSTÄMMELSE (EU / UKCA):

Försäkrans om överensstämmelse (EU / UKCA) kan laddas ned fritt på vår webbplats: www.kratossafety.com, eller på vår applikation K-S-One (under förutsättning att produkten har en QR-kod).

IZJAVA O SKLADNOSTI (EU / UKCA):

Izjava o skladnosti (EU / UKCA) lahko brezplačno prenesete z naše spletne strani: www.kratossafety.com, ali v naši aplikaciji K-S-One (pod pogojem da izdelek ima QR kodo).

(AB / UKCA) UYGUNLUK BEYANI:

(AB / UKCA) uygunluk beyanını www.kratossafety.com İnternet sitemizden veya K-S-One uygulamanızdan ücretsiz olarak (ürünün bir QR kodu olması şartıyla) indirebilirsiniz.

PROHLÁŠENÍ O SHODĚ (EU / UKCA):

Prohlášení o shodě (EU) lze bezplatně stáhnout na našich internetových stránkách www.kratossafety.com nebo v naší aplikaci K-S-One (je-li produkt označen QR kódem).

VYHLÁŠENIE O ZHODE (EU / UKCA):

Vyhlasenie o zhode (EU) si môžete ľahko stiahnuť z našej internetovej stránky: www.kratossafety.com alebo z našej aplikácie K-S-One (výrobok musí obsahovať QR kód).

IZJAVA O SUKLADNOSTI (EU / UKCA):

Izjava o skladnosti (EU) može se besplatno preuzeti s naše internetske stranice: www.kratossafety.com, ili na našoj aplikaciji K-S-One (pod uvjetom da proizvod ima QR kod).

DEKLARACIJA O USAGLAŠENOSTI (EU / UKCA):

Deklaraciju o usaglašenosti (EU / UKCA) možete besplatno preuzeti na našem sajtu: www.kratossafety.com ili putem naše aplikacije K-S-One (pod uslovom da proizvod poseduje QR kod).

ДЕКЛАРАЦИЯ ЗА СЪОТВЕТСТВИЕ (ЕС / UKCA):

Декларацията за съответствие (ЕС / UKCA) може свободно да се изтегли от нашия интернет сайт: www.kratossafety.com или от нашето приложение K-S-One (при условие че продуктът е снабден с QR код).

MEGFÉLELŐSÉGI NYILATKOZAT (EU / UKCA):

A megfélelőségi nyilatkozat (EU / UKCA) ingyenesen letölthető honlapunkról: www.kratossafety.com, vagy K-S-One alkalmazásunk segítségével (amennyiben a termék QR-kóddal van ellátva).

DECLARATIE DE CONFORMITATE (UE / UKCA):

Declarația de conformitate (UE / UKCA) poate fi descărcată gratuit de pe site-ul nostru web: www.kratossafety.com, sau de pe aplicația noastră K-S-One (cu condiția ca produsul să aibă un cod QR).

АТІТІКІМО ДЕКЛАРАЦІЯ (ЕС / UKCA):

Атіткітєс дєклєрєціє (ЕС / UKCA) гєлїмє лєїсвєї атсієїштї іш мїшų свєтєїнєс: www.kratossafety.com арбє іш мїшų KS.One прєгмєлєс (їєї гємїнєс турї QR кодų).

ELI VASTAVUSDEKLARATSIIDON (UE / UKCA):

ELI vastavusdeklaratsiidoni saate alla laadida meie veebisaidilt: www.kratossafety.com või meie rakendusest KS.One (kui tootel on QR-kood).

<p>Organisme de certification pour l'UKCA Certification Body for UKCA Zertifizierungsstelle für UKCA Organismo de certificación para UKCA Organismo di certificazione per UKCA Certificeringsinstantie voor UKCA Jednostka certyfikująca dla UKCA Organismo de certificação para UKCA Certifikační subjekt pro UKCA Certifikačný orgán pre UKCA UKCA sertifikavimo įstaiga</p> <p>SATRA Technology Centre, AB N°0321 Wyndham Way, Telford Way, Kettering, Northamptonshire, NN16 8SD, UK</p>	<p>Organisme de certification pour le CE Certification Body for CE Zertifizierungsstelle für CE Organismo de certificación para CE Organismo di certificazione per CE Certificeringsinstantie voor CE Jednostka certyfikująca dla CE Organismo de certificação para CE Certifikační subjekt pro ES Certifikačný orgán pre CE CE sertifikavimo įstaiga</p> <p>SATRA Technology Europe Ltd, NB N°2777 Bracetown Business Park, Clonee, Dublin D15 YN2P, Ireland</p>
<p>Organisme d'évaluation continue pour l'UKCA Ongoing Assessment Body for UKCA Fortlaufende Bewertungsstelle für UKCA Organismo de Evaluación Continua para UKCA Organismo di valutazione in continuo per UKCA Doorlopende beoordelingsinstantie voor UKCA Jednostka Oceny Bieżącej dla UKCA Organismo de Avaliação Permanente para a UKCA Subjekt pro stálé posuzování pro UKCA Orgán, ktorý uskutoční priebežné hodnotenie UKCA UKCA tęstinio vertinimo įstaiga</p> <p>SGS United Kingdom Ltd, AB N°0120 Unit 202B, Worle Parkway, Weston-super-Mare, BS22 6WA, UK</p>	<p>Organisme d'évaluation continue pour le CE Ongoing Assessment Body for CE Fortlaufende Bewertungsstelle für CE Organismo de Evaluación Continua para CE Organismo di valutazione in continuo per CE Doorlopende beoordelingsinstantie voor CE Jednostka Oceny Bieżącej dla CE Organismo de Avaliação Permanente para a CE Subjekt pro stálé posuzování pro ES Orgán, ktorý uskutoční priebežné hodnotenie CE CE tęstinio vertinimo įstaiga</p> <p>SGS Fimko Oy, NB N°0598 Takomotie 8, FI-00380 Helsinki, Finland</p>

Toute utilisation autre que celles décrites dans cette notice est à exclure / L'utilisateur est invité à conserver cette notice pour la durée de vie de produit.

Any use other than those described in this leaflet are to be excluded / We recommend that users retain this user manual throughout the product's service life.

Alle anderen Verwendungen, die nicht hier beschrieben sind, sind auszuschließen / Dem Benutzer wird empfohlen, diese Betriebsanleitung während der gesamten Lebensdauer des Produkts aufzubewahren.

Queda excluida cualquier otra utilización distinta a las descritas en este manual de instrucciones / Se recomienda que el usuario conserve este manual de instrucciones durante la vida útil del producto.

È escluso qualunque uso diverso da quelli descritti nella presente istruzione / Si invita l'utilizzatore a conservare il presente manuale d'uso per tutta la durata di vita del prodotto.

Alleen geschikt voor het in deze handleiding omschreven gebruik / De gebruiker wordt verzocht deze handleiding gedurende de hele levensduur van het product te bewaren.

Wszelkie zastosowania niezgodne z niniejszą instrukcją są niedozwolone / Zalecamy, aby użytkownik zachował instrukcję obsługi przez cały okres użytkowania produktu.

Quaisquer utilizações para além daquelas descritas nestas instruções deverão ser excluídas / O utilizador deve guardar este manual de utilizador durante toda a vida útil do produto.

Al anden brug end den, der er beskrevet i denne vejledning, bør undlades / Brugeren opfordres til at opbevare denne brugsanvisning i hele produktets brugstid.

Kaikki muu kuin tässä ohjeessa kuvattu käyttö on kielletty / Käyttäjää kehoitetaan säilyttämään tämä käyttöohje koko tuotteen käyttöiän ajan.

All annan användning in den som är beskrivet i denna manual är otillåten / Vi anbefaler brukeren å oppbevare denne bruksanvisningen gjennom hele produktets levetid.

All annan bruk enn den som er beskrevet i disse retningslinjene er forbudt / Användaren bör bevara denna bruksanvisning under hela produktens livslängd.

Bu yarıarda belirlenilenleri hariçinde her türlü kullanım hariç tutulacaktır / Uparabniku svetujemo, da obdržijo navodila uporabniškega dokumenta za življenjsko dobo izdelka.

Kätkärsnä kōli uporaba, ki ni opisana v teh navodilih, ni dovoljena / Kullancinum kullannam õmri için kullancin talimat belgesini tutması õnerilir.

Jakékoli jiný zpõsob pouzítí než je popsáno v tomto návõdu je vylouãen / Doporuãujeme uzítavet, aby si návõd uschoval po celou dobu zivotnosti výtrobku.

Pomõcka sa nesmie pouzítav' na ziadne iné uãely ako na tie, ktoré si uvedené v tomto návõde / Pouzítavet' je povinný uschovat' si tento návõd po celú zivotnosť výtrobku.

Всика употреба, различна от описаната в тази инструкция, е забранена / Потребителът се приканва да запази тази инструкция за експлоатация за срока на използване на продукта.

A felhasználói kézikönyvben leírtaktól eltérõ bármilyen más használati kerüendõ / A felhasználónak a termék élettartama alatt meg kell õriznie a jelen használati utasítást.

Draudžiama naudoti ne pagal šioje naudojimo instrukcijoje nurodytą paskirtį / Naudotojas turėtų saugoti šią instrukciją visa gaminio tarnavimo laiką.

